

Sistema de
alimentación
de puestos
de trabajo

Columnas 50

materia prima

ALUMINIO

color

Aluminio

Gris







Para la alimentación de puestos de trabajo desde el cielo, en salas diáfanas

- Estructuras estilizadas con el mínimo diámetro necesario para el cableado, fácilmente adaptables a la distribución del espacio y a cambios de ubicación.
- Diseño minimalista y conceptual.
- Sólida estructura de aluminio y sistema rígido de fijación.

Materia prima

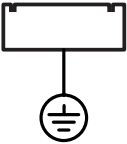
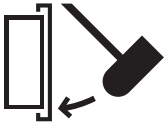

Características técnicas

<p>Eléctrica</p>  <p>EN 50085-2-4</p> <ul style="list-style-type: none"> • Sin aislamiento eléctrico. • Módulos de columnas con aislamiento eléctrico. 	<p>Impacto</p>  <p>EN 50085-2-4</p> <ul style="list-style-type: none"> • Resistencia al impacto durante la instalación y aplicación: IK07. 	<p>Temperatura</p>  <p>EN 50085-2-4</p> <ul style="list-style-type: none"> • Temperatura mínima de instalación y aplicación: -5°C. • Temperatura máxima de aplicación: +60°C. 	<p>Grado de protección</p>  <p>EN 50085-2-4</p> <ul style="list-style-type: none"> • Grado de protección proporcionado por la envoltente: IP4X.
<p>Fuego</p>  <p>EN 50085-2-4</p> <ul style="list-style-type: none"> • Ensayo hilo incandescente a 960°C. • No propagador de la llama. 			

Sigue los pasos prácticos de la pág. 14 para consultar y descargar la **ficha técnica** en nuestra web www.unex.cl



Color

Aluminio

**Anodizado
RAL 9006**

Gris

RAL 7035

Marcas de calidad



ГОСТ Р МЭК
61084-1-2007

Declaración de conformidad





Espacios de trabajo: oficina



Espacios de trabajo: oficina



Farmacia



Centro de enseñanza



Centros asistenciales



Mobiliario: Actiu

Centros asistenciales

Facilidad y comodidad de instalación

Fijación a cielo a presión.

CLACK!

Embellecedor de falso cielo

Tapas

- Cubren los cortes.
- Se montan a presión.

Fijación del módulo a la altura y orientación deseada.

Fácil ampliación vertical.

Embellecedor de piso

Prolongación de columna (1 m)

Posibilidad de instalación en alturas de hasta 4,10 m.

Cubrejuntas de columna

Cubre la unión de las tapas.

Retenedores de cables

Facilitan el tendido de cables y el montaje de las tapas.

Barra interior

Se puede cortar a la medida necesaria.

Embalajes

Piezas de columna y módulo de mecanismos dispuestas en posición de montaje.

Sistema adaptable al puesto de trabajo



Módulo de 1 cara para 2 placas universales

Ampliación vertical

Módulo de 2 caras para 4 placas universales

Ampliación vertical

Otras posibilidades

Los módulos de columna se pueden ampliar según la necesidad. El resultado es una instalación flexible, de fácil mantenimiento y adaptable a futuros cambios en la composición y ubicación de puestos de trabajo.

Libertad de elección y composición de mecanismos

Mecanismos eléctricos

Placas universales

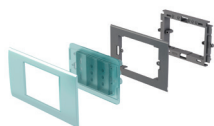

- Matix (Bticino*).
- Magic (Bticino*).
- Modus Style (Bticino*).
- Living Light (Bticino*).
- Habit 21 (Schneider*).

Modular 2 módulos



- Mosaic*.

Modular 4 módulos



- Mosaic*.

Modular 6 módulos



- Mosaic*.

Conectores informáticos

Placa plana 2 RJ45



- Compatible con:
- Systemax solutions.
 - Universales tipo Keystone.

Placa inclinada 2 RJ45



- Compatible con:
- Universales tipo Keystone.



*Estas marcas pertenecen a terceros; no tienen ninguna relación con Unex aparellaje eléctrico, S.L.

Mínimo stock: Sistema de adaptación de mecanismos común para las Bandejas 93, Columnas 50 y Torretas 50.

Columnas 50 en Aluminio

Dimensiones (mm)

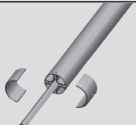

50x88 mm

		
	Columna cielo falso L. max.= 3,14 m Para instalar con cielo falso.	50043
	Prolongación columna L. = 1 m Para proporcionar mayor altura a las columnas.	50097

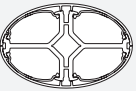
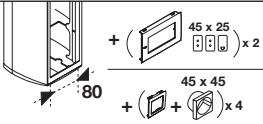
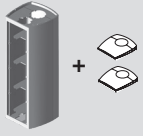
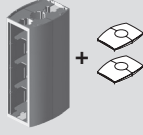

Módulos de columna para mecanismos en **U24X**

Dimensiones (mm)

50x88 mm

		
	Ancho de módulo (mm)	80
		
	Módulo para 2 placas universales ó 4 placas modulares	50144
	Módulo 4 placas universales u 8 placas modulares	50244
	Adaptadores para mecanismos	Imprescindible para el montaje de mecanismos, ver tabla página siguiente.

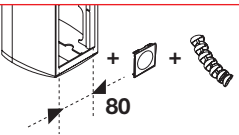
Adaptación modular de Guía articulada 51 en **U24X** (Ver gama Alimentación de mobiliario 51)

		
	Adaptador modular de guía articulada 51	51624-2 51624-03

Adaptadores para módulos de columnas

Blanco
RAL 9010
(Ref. 93xxx-2)

Aluminio
RAL 9006
(Ref. 93xxx-03)

Módulo 2 placas universales	Módulo 4 placas universales
50144	50244



Adaptador placa universal

	Placa universal	93644-2	93644-03
--	-----------------	----------------	-----------------

Adaptador placa RJ45

	Plana (Systemax / Keystone)	93752-2 (1)	93752-03 (1)
	Inclinada (Keystone)	93754-2 (2)	93754-03 (2)

Adaptador 2 módulos

	Mosaic* y compatibles	93609-2	93609-03
--	-----------------------	----------------	-----------------

Adaptador 4 módulos

	Mosaic* y compatibles	93614-2	93614-03
--	-----------------------	----------------	-----------------

Adaptador 6 módulos

	Mosaic* y compatibles	93619-2 (CPE)	93619-03 (CPE)
--	-----------------------	----------------------	-----------------------

(1) Compatible con RJ45 Systemax solutions y Universales tipo Keystone (AMP, Krone, Nexans, Jetlan, Belden, Brand-Rex, Bitel y OPENETICS). Consultar para referencias concretas.

(2) Compatible con RJ45 Universales tipo Keystone (AMP, Krone, Nexans, Jetlan, Belden, Brand-Rex, Bitel y OPENETICS). Consultar para referencias concretas.

*Estas marcas pertenecen a terceros; no tienen ninguna relación con Unex aparellaje eléctrico, S.L.

(CPE) Consultar plazo de entrega.

Sección útil para el paso de cables

Columna 50x88 mm

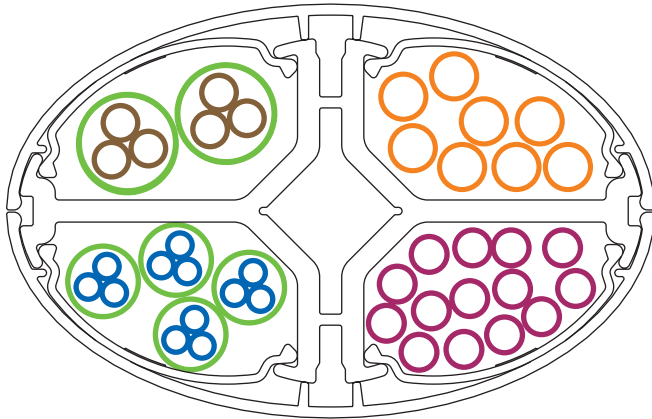

Sección útil por compartimento = 558 mm²

- **Cables de datos:**
8 ud. cable F/UTP 4 Pares. Máximo Ø7,4 mm
- **Cables de datos:**
14 ud. cable U/UTP 4 Pares. Máximo Ø5,1 mm
- ⊗ **Cable eléctrico:**
4 ud. 0,6/1kV RV-K 3G2,5. Máximo Ø10 mm
- ⊗ **Cable eléctrico:**
2 ud. 0,6/1kV RV-K 3G2,5. Máximo Ø13 mm

Nota: El diámetro exterior de los cables varía en función del fabricante.

Dimensiones para la fijación de columnas al cielo

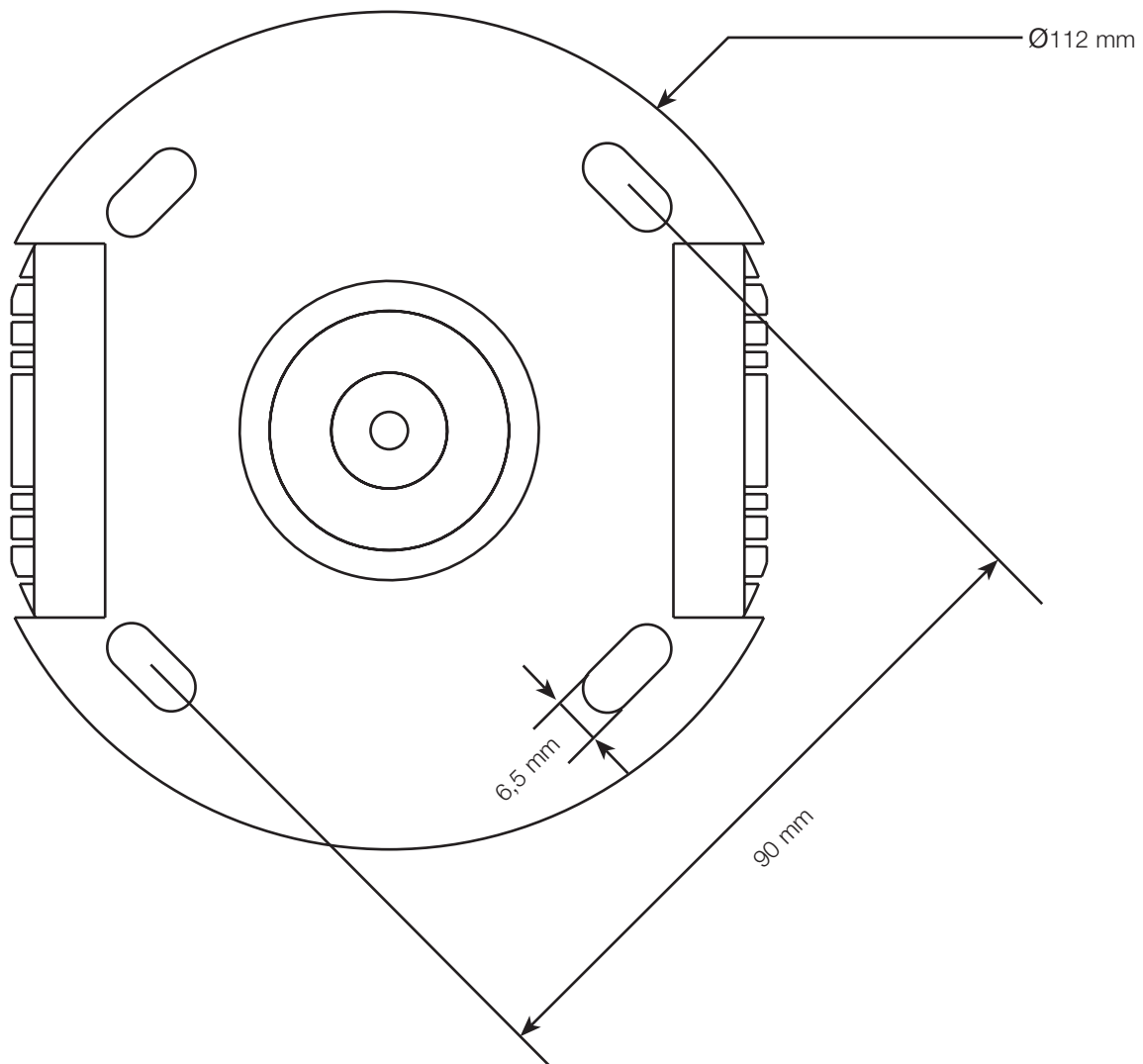

COPYRIGHT: Todas las marcas, nombres comerciales o signos distintivos de cualquier clase que aparecen en el Portal son propiedad de UNEX APARELLAJE ELÉCTRICO, S.L. o de terceros, sin que pueda entenderse que el uso o acceso al Portal y/o a los Servicios atribuya al Usuario derecho alguno sobre las citadas marcas, nombres comerciales y/o signos distintivos.

Asimismo, los Contenidos son propiedad intelectual de UNEX APARELLAJE ELÉCTRICO, S.L. o de terceros, sin que puedan entenderse cedidos al Usuario, en virtud de lo establecido en este Aviso Legal, ninguno de los derechos de explotación que existen o puedan existir sobre dichos Contenidos más allá de lo estrictamente necesario para el correcto uso del Portal y de los Servicios.