

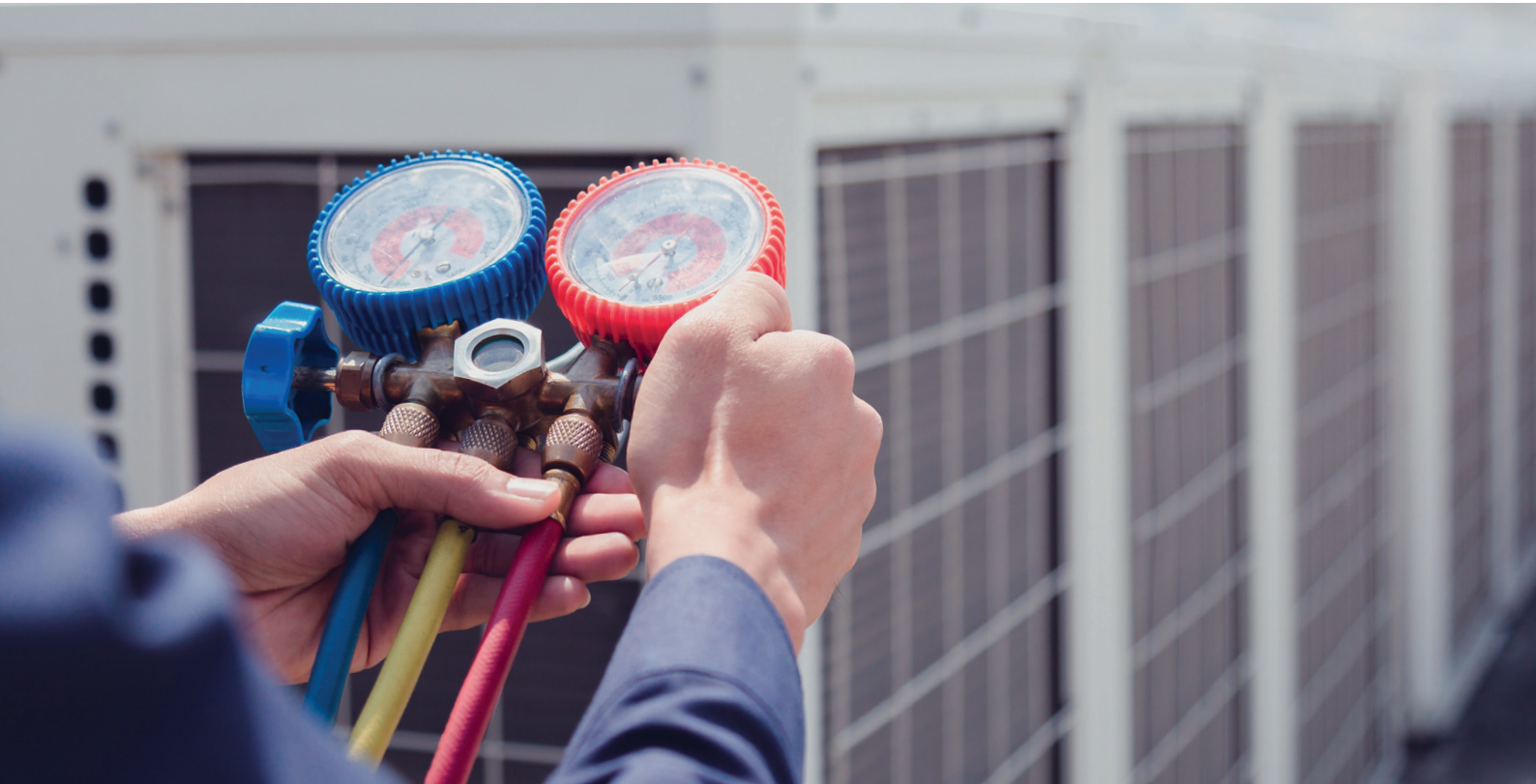

Soluciones Unex para la climatización



www.unex.net

Índice

Soluciones Unex para la climatización.	3
Sistemas de climatización por conductos	5
Sistemas de climatización por cassettes.	7
Sistemas de climatización tipo split.	9
Sistemas de climatización en exterior	12
Ventajas de los productos Unex	13
Gamas Unex para la instalación de sistemas de climatización	14

Soluciones Unex para la climatización

Las soluciones Unex permiten resolver la gestión de tubos y cables de los sistemas de climatización en viviendas, oficinas y locales comerciales, ajustándose a las necesidades específicas de los diferentes espacios. Una solución integral, limpia y respetuosa con la construcción, que minimiza la necesidad de obras, facilita el mantenimiento de las instalaciones y proporciona un buen acabado estético.

Instalaciones tipo split



Instalaciones por cassettes

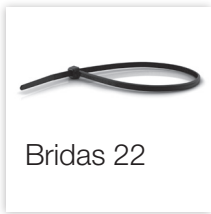



Instalaciones exteriores



Instalaciones por conductos

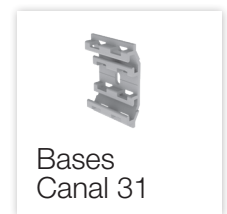

Instalaciones en huecos de construcción

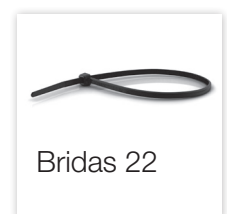

Sistemas de climatización por conductos

Centralizados en falso techo

Para reformas integrales o de obra nueva.
Permiten climatizar varias estancias de una misma propiedad.

Necesidades

Distribuir tubos y cables de manera ágil, fácil y segura a través de los falsos techos.



Solución Unex

Tacos 25

Diseño de punta y eje del taco sin necesidad de insertarlo hasta el final. El cabezal permite una perfecta retención de la **Brida 22**. Aletas flexibles que ayudan a fijar y sujetar mejor los tubos, sin dañarlos.



Bases Canal 31

Bases ranuradas que cumplen la función de un multi-taco y permiten fijar y atar fácilmente varios tubos y cables sin desmontar el material ya instalado.



Bridas 22

Grandes dimensiones de hasta 1200 mm de longitud para el atado y sujeción de conductos de gran diámetro.

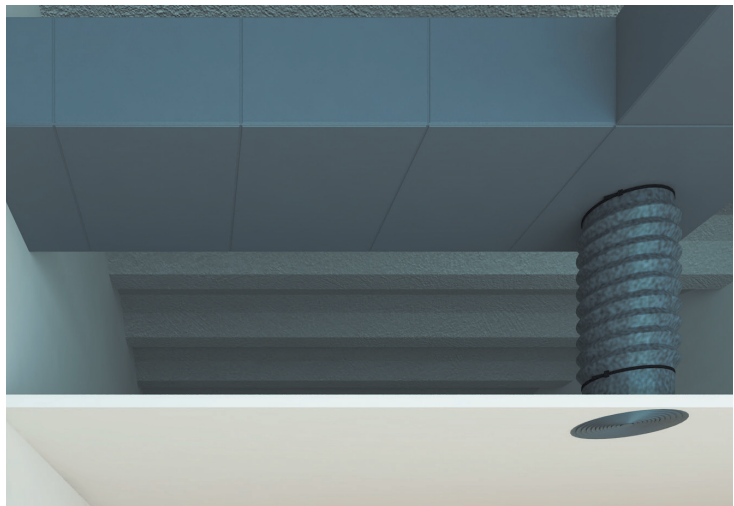

Sistemas de climatización por cassettes

Centralizados en falso techo

Para reformas integrales o de obra nueva en locales diáfanos.

Necesidades

Atar y fijar de manera segura los tubos y cables desde la máquina exterior hasta la máquina interna ubicada en el falso techo.

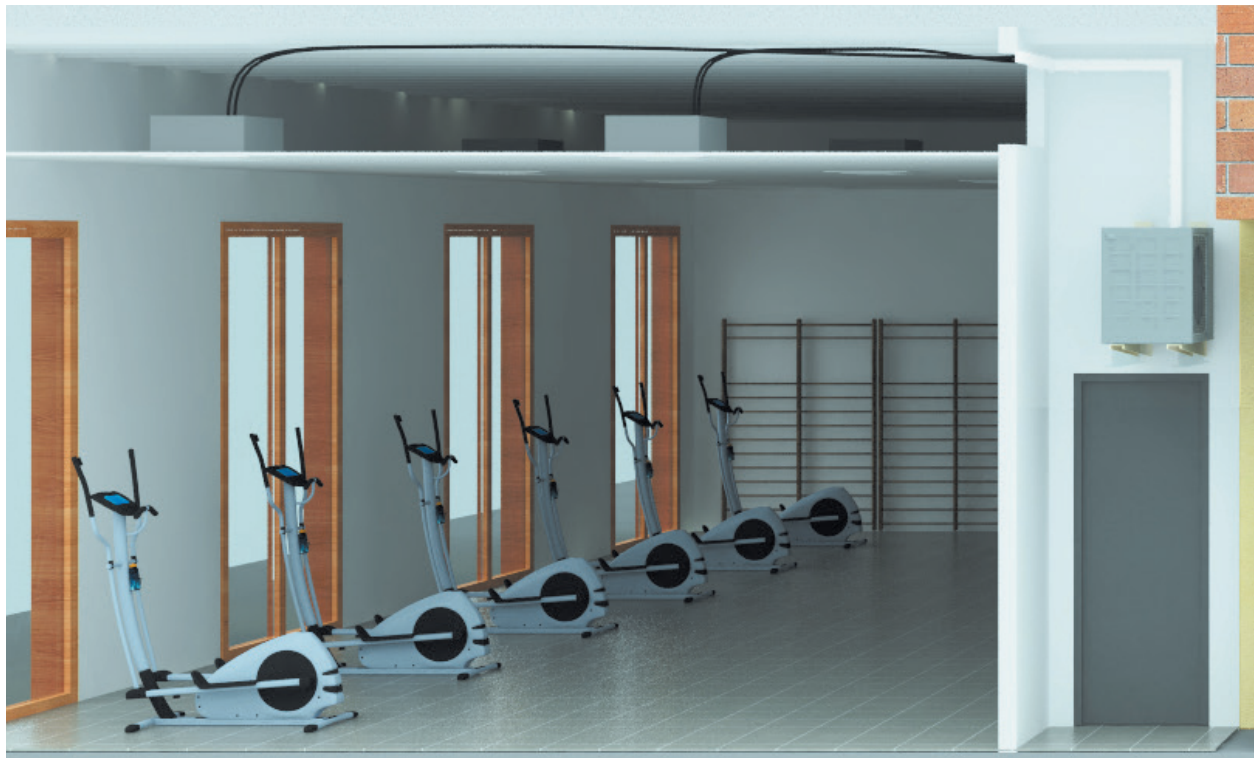

Solución Unex

Tacos 25

Diseño de punta y eje del taco sin necesidad de insertarlo hasta el final. El cabezal permite una perfecta retención de la **Brida 22**. Aletas flexibles que ayudan a fijar y sujetar mejor los tubos, sin dañarlos.



Bases Canal 31

Bases ranuradas que cumplen la función de un multi-taco y permiten fijar y atar fácilmente varios tubos y cables sin desmontar el material ya instalado.

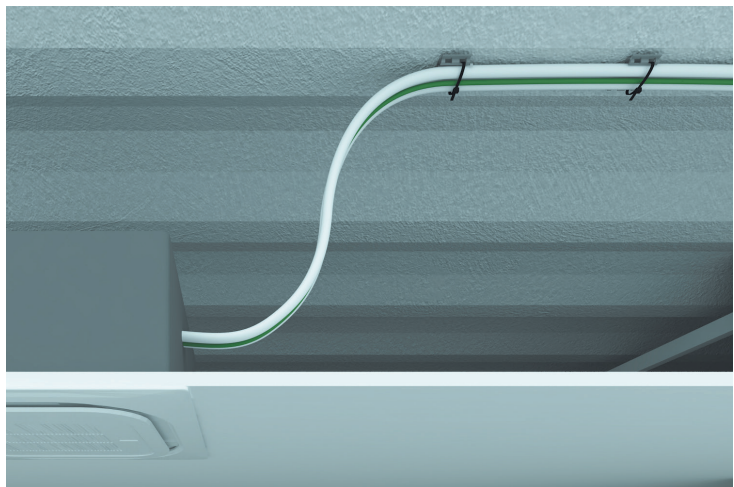

Bridas 22

Enhebrado fácil, rápido y manual. Trinquete de gran resistencia para asegurar un buen anclaje.



Sistemas de climatización tipo split

En superficie

El montaje superficial no requiere de grandes obras, se utiliza mayoritariamente en reformas y obras nuevas de reducidas dimensiones.

Necesidades

La implementación de este tipo de aire acondicionado ocasiona un importante impacto visual en el entorno. Por lo tanto, se requieren materiales que faciliten la manipulación de tubos y cables, agilicen el proceso de montaje sin dañar las paredes y que garanticen un acabado estético y duradero en todos los puntos de la instalación.



Solución Unex

Canales 31: Sistema abierto

Diseño innovador, robusto y de formas rectilíneas que se integra con los elementos constructivos.

Solución versátil, con diferentes tipos de bases entre las que el instalador puede escoger la que más se adapte a sus necesidades.

La fijación de tubos y cables se efectúa de manera totalmente independiente.

Elementos de acabado con radios de curvatura adecuados al tendido de los tubos.

Suministrada con film protector, la canal llega en perfectas condiciones a la obra.

Puede pintarse para una mejor integración en el entorno.

Base continua

Base individual

Abrazadera

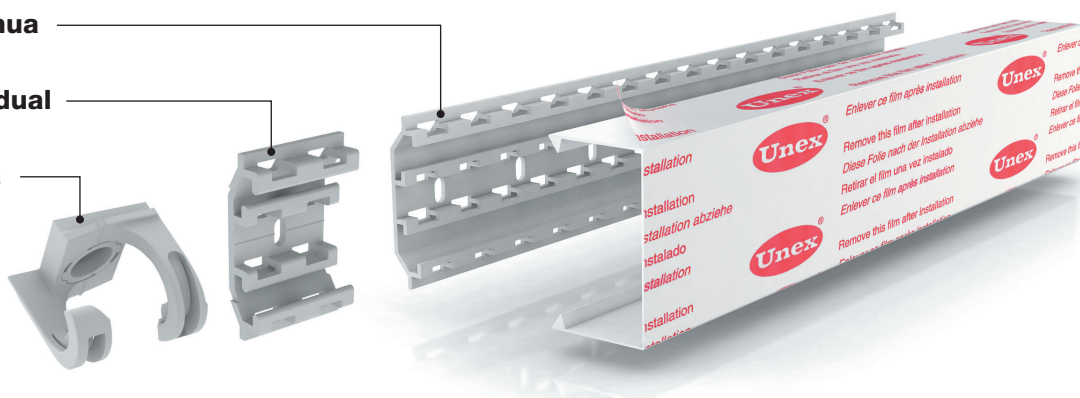

Para conocer en detalle los diferentes tipos de montaje.



La **Abrazadera** conduce y fija tubos de desagüe de diámetro entre 16 y 20 mm. Apta para intemperie. Su tapa asegura un buen acabado y protege el tubo en instalaciones al exterior.



Solución Unex

Canales 30: sistema cerrado

La robustez de la canal absorbe las deformaciones de los tubos y las irregularidades de la pared, otorgando un buen acabado al montaje. Incluye puentes retenedores que contribuyen a la perfecta retención de la tapa.

Sus elementos de acabado cubren los cortes de la tapa y la base. Protegida mediante film, la canal llega en perfectas condiciones a la obra.

Puede pintarse para una mejor integración en el entorno.



Molduras 78

Se fijan directamente a la pared para distribuir los cables superficialmente, de manera rápida y sencilla hasta el termostato o la alimentación eléctrica. Cuentan con elementos de acabado y pueden pintarse para reducir su impacto en el ambiente.



Sistemas de climatización en exterior

Instalaciones a la intemperie

En intemperie, los tubos y sus aislamientos quedan expuestos directamente a los rayos UV, inclemencias del tiempo y el ataque de los pájaros. Todos estos factores afectan al rendimiento de los equipos.

Solución Unex

Para la instalación de las máquinas externas en azoteas

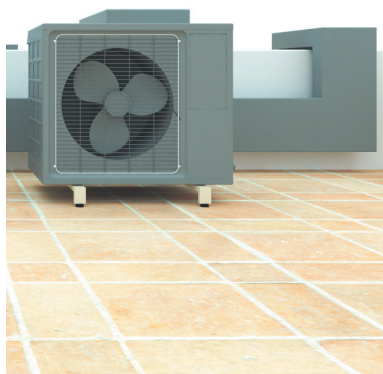

Bandejas de escalera 67

Perfiles con distancia entre soportes de 2 a 3 metros y elementos de forma con gran radio de curvatura que facilita la conducción de cables y tubos.

Bandejas 66 con tapa, Canales 30 o 31

Protege a la instalación contra los golpes, los pájaros y los fenómenos naturales (lluvia, sol,...) proporcionando una mayor durabilidad y rendimiento de la máquina.



Bridas 22

Abarcan diámetros de aplicación entre 1,6 mm a 362 mm, cubriendo aplicaciones especiales de atado, mayor resistencia a los rayos UV y a la intemperie.

Para la instalación de las máquinas exteriores en huecos de construcción



Canales 30 o 31

Bases de fijación sólidas que agilizan la fijación y conducción de tubos y cables desde la unidad exterior hasta la máquina interna facilitando su manipulación.

Ventajas de los productos Unex

- ✓ **Gama completa** para cualquier tipo de instalación con elementos de acabado que garantizan su correcto funcionamiento
- ✓ **Productos robustos y duraderos** que proporcionan un buen acabado estético
- ✓ **Aptas para intemperie.** Protege a los cables y el aislamiento de los tubos de los rayos UV e inclemencias del tiempo, contribuyendo a la prolongación de la vida útil de las máquinas
- ✓ **Disponibilidad inmediata** de todos nuestros productos: **stock completo** de todas las referencias y garantía de suministro
- ✓ Sistema limpio, sin rotura de paredes, que reduce el tiempo de la instalación
- ✓ **Pueden pintarse** para una mejor integración en el ambiente
- ✓ Canales suministradas con **film protector** que las preserva en perfectas condiciones hasta el final de la obra
- ✓ **Servicio técnico personalizado** por parte de nuestro equipo técnico-comercial

Beneficios Unex

Las soluciones Unex te ahorran tiempo y dinero, con un gran acabado que dará prestigio a tus instalaciones.



**Sistemas certificados:
valor añadido sobre
el mercado CE**

La calidad de las soluciones Unex está acreditada por el cumplimiento estricto de las normas de producto y aplicación, y por la obtención de Homologaciones y Marcas de Calidad.



Gamas Unex para la instalación de sistemas de climatización



Bandejas de escalera aislantes 67

Para la conducción de tubos y cables en grandes instalaciones



Bandejas aislantes 66 con tapa

Para la protección y conducción de tubos y cables en grandes instalaciones



Canales 30

Para la protección y conducción de tubos y cables en sistemas cerrados

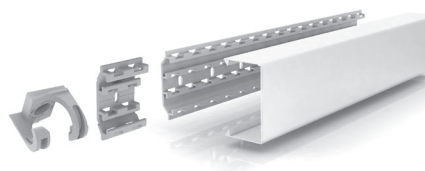

Canales 31

Para la protección y conducción de tubos y cables en sistemas abiertos



Molduras 78

Canal de pequeñas dimensiones con tapa exterior y de montaje superficial para distribución de cables sobre pared o techo



Bridas 22

Para el atado de cables y tubos en instalaciones interiores



Bridas 22

Para el atado de cables y tubos en instalaciones exteriores



Tacos 25

Para la fijación de cables y tubos en instalaciones



www.unex.net

Contacta con tu oficina comercial más cercana:

Unex A Coruña

Tel. 981 27 99 15
galicia@unex.net

Unex Barcelona

Tel. 93 333 87 00
barcelona@unex.net

Unex Bilbao

Tel. 94 423 10 05
bilbao@unex.net

Unex Gijón

Tel. 98 530 02 50
gijon@unex.net

Unex Las Palmas

Tel. 928 47 22 55
laspalmas@unex.net

Unex Madrid

Tel. 91 517 05 30
madrid@unex.net

Unex Mallorca

Tel. 971 43 44 34
palma@unex.net

Unex Murcia

Tel. 968 27 00 98
murcia@unex.net

Unex Sevilla

Tel. 95 466 22 49
sevilla@unex.net

Unex Tenerife

Tel. 922 23 51 80
tenerife@unex.net

Unex Valencia

Tel. 96 362 80 44
valencia@unex.net

Unex Valladolid

Tel. 983 21 34 56
valladolid@unex.net

Unex Zaragoza

Tel: 976 45 80 58
zaragoza@unex.net

Asistencia técnica personalizada

 **900 166 166**

 **619 715 627**

 asistencia.technica@unex.net

Síguenos



Unex aparellaje eléctrico, S.L., como política, patenta sus productos. Diseño y fabricación propios. **Unex aparellaje eléctrico, S.L.**, no fabrica para otras marcas. **Unex** es una marca registrada de **Unex aparellaje eléctrico, S.L.** © Unex aparellaje eléctrico, S.L., 2021

Unex aparellaje eléctrico, S.L. Rafael Campalans, 15-21, 08903 L'Hospitalet de Llobregat (España) Tel: (34) 93 333 87 00 / e-mail: unex@unex.net
R.M. de Barcelona, T. 32709, F.81, H. B214578 VAT. ES B62204011

Unex aparellaje eléctrico, S.L. se reserva el derecho de modificar cualquiera de las características de los productos que fabrica. Le corresponde al responsable de selección de productos elegir aquellos idóneos para cada aplicación, y ajustados a la normativa aplicable en cada país. Unex aparellaje eléctrico, S.L. declina toda responsabilidad causada por una utilización inadecuada del producto o por circunstancias imprevistas en el uso del mismo.