

Sistema de
alimentação
de postos
de trabalho

Calhas

93

matéria-prima

U23X

cor

Alu

Pensada para o desenho arquitetónico e de interiores mais exigentes

- A cor alumínio integra-se esteticamente em qualquer tipo de espaço.
- **Possibilidade de escolher sem condicionantes os mecanismos que melhor combinam.**
- Possibilidade de encostar ou encastrar em paredes e mobiliário.
- Produto standard e disponibilidade imediata.
- **Material isolante.**

Recomendadas **ited**: Redes individuais em edifícios de uso profissional

Matéria-prima

U23X

Calhas

U24X

Elementos de acabamento e adaptadores de mecanismos

Conforme



Características técnicas

Elétrica

EN 50085-2-1

- Com características de isolamento elétrico
- Não é necessária a ligação à terra

Impacto

EN 50085-2-1

- Distribuição e montagem de mecanismos como sistema

Tipo 3: IK07

Temperatura

EN 50085-2-1

- Temperatura mínima de instalação e utilização: **-5°C**
- Temperatura máxima de utilização: **+60°C**

Grau de proteção

EN 50085-2-1

- Graus de proteção assegurados pelo invólucro montada sobre parede: **IP4X**

Fogo

EN 50085-2-1

- Ensaio do fio incandescente a **960°C**
- Não propagador da chama

UNE 201010: 2015

- Classificação: **M1**

UL94

- Grau Inflamabilidade: **V0**
- Não transmite o fogo por gotejamento

Siga os passos práticos da pág. 17 para consultar e descarregar a **ficha técnica** na nossa web www.unex.pt



Comprimento

2 m

Cor

Alu**RAL 9006**

Marcas de qualidade

EN 50085-2-1:2006 +
A1:2011EN 50085-2-1:2006 +
A1:2011ГОСТ P
50827:2009

Homologações



Bureau Veritas

Φ3 от 22.07.08 N 123-Φ3
ГОСТ P 53313-2009

Conforme com

Regras Técnicas de Instalações Eléctricas de Baixa Tensão (Portaria nº 949-A/2006) (ver Regulamentação RTIEBT)
Manual ITED (ANACOM, 3ª Ed. Setembro 2014) (Ver Regulamentação ITED)
EN 50085-2-1

Declaração de conformidade





Espaços de trabalho: escritório



Centros hospitalares



Espaços de trabalho: escritório



Espaços de trabalho: escritório



Centros de ensino

Utilização

A calha como caixa contínua

As calhas Unex permitem colocar os postos de trabalho em qualquer posição, proporcionando ao utilizador facilidade para ampliar e modificar os espaços de trabalho e cablagem.

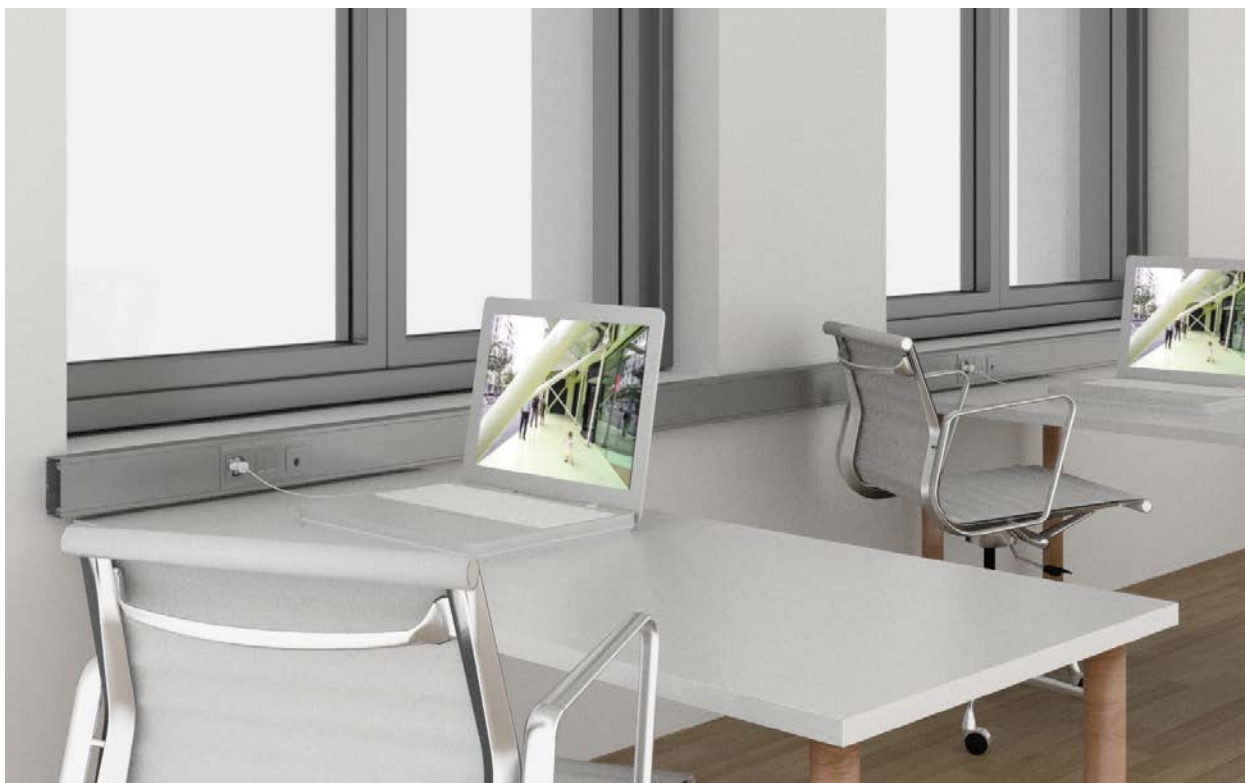

Integração de diferentes tipos de instalações na mesma calha

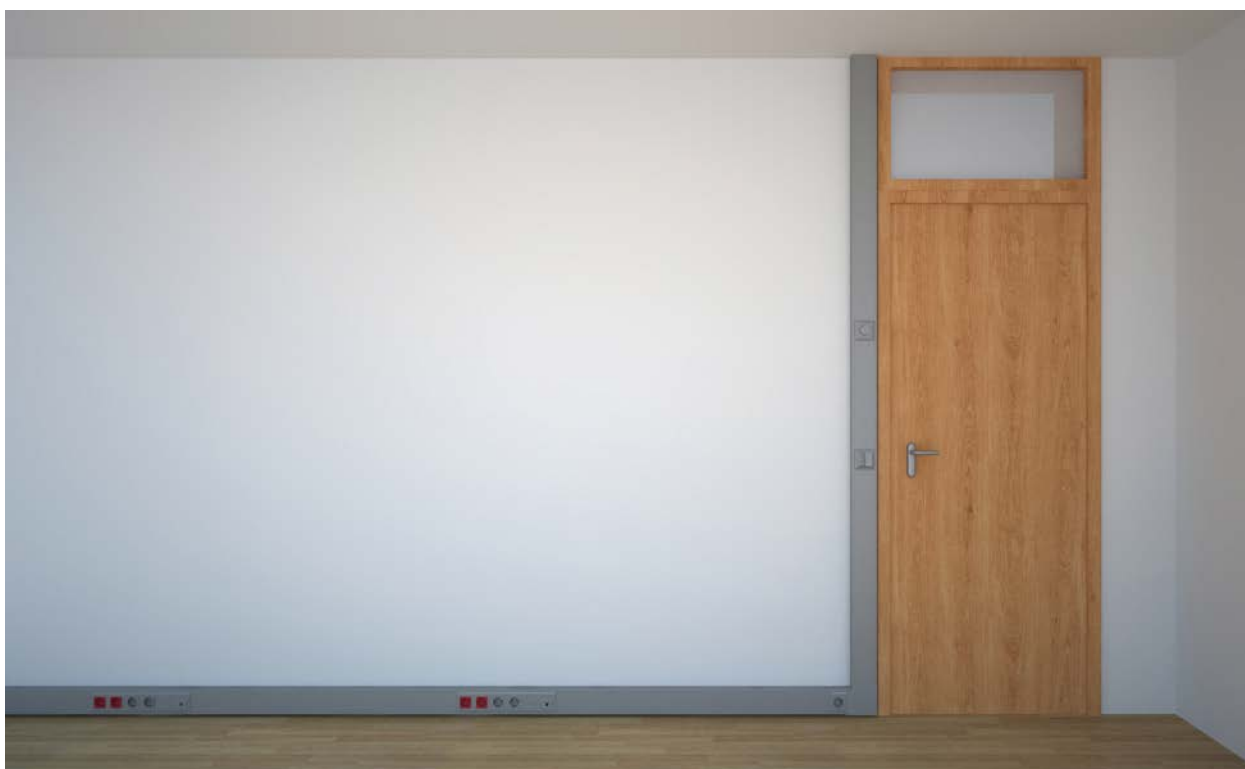

Integração de diferentes tipos de instalações na mesma calha

Opções de montagem

Na parede ou encastrada

O desenho das calhas Unex permite uma montagem sobre parede ou encastrada, em obra ou em trasdosado de gesso cartonado, divisórias, revestimentos de madeira, etc.



Rodapé



Parapeito



Instalação encastrada



Encostada ao móvel

Gama completa de fácil montagem

Elementos de acabamento

Os elementos de acabamento garantem o **cumprimento do IP4X exigido pelas RTIEBT** para proteção de partes ativas, condutores isolados e ligações, proporcionam um acabamento estético, cobrindo os cortes da calha e absorvendo as irregularidades da parede.

As peças interiores permitem a medição evidente da tampa e retêm os cabos.

As peças exteriores cobrem as imprecisões dos cortes da tampa e da base. Não é necessário deslizar a tampa para a sua montagem.

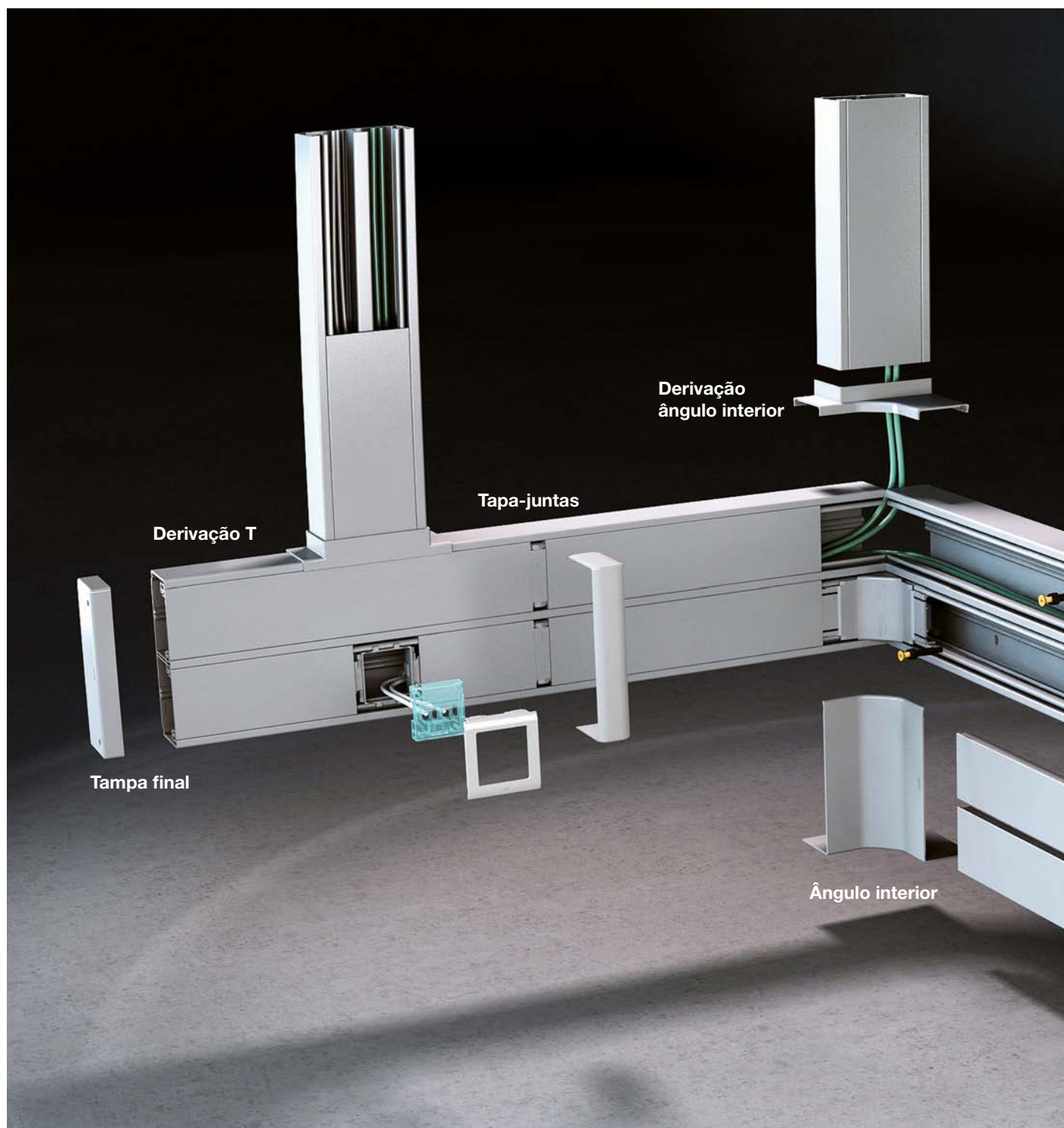

YouTube Unex Solutions Portugal

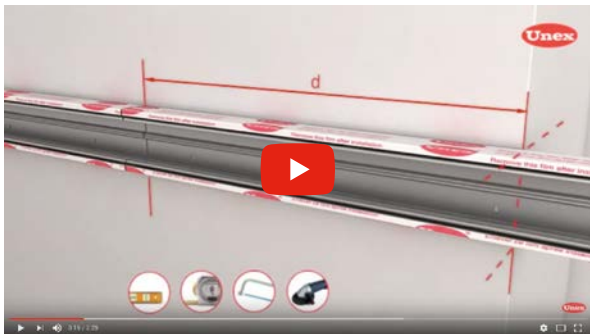

No canal de Youtube Unex Solutions Portugal encontrará vídeos práticos de montagem.

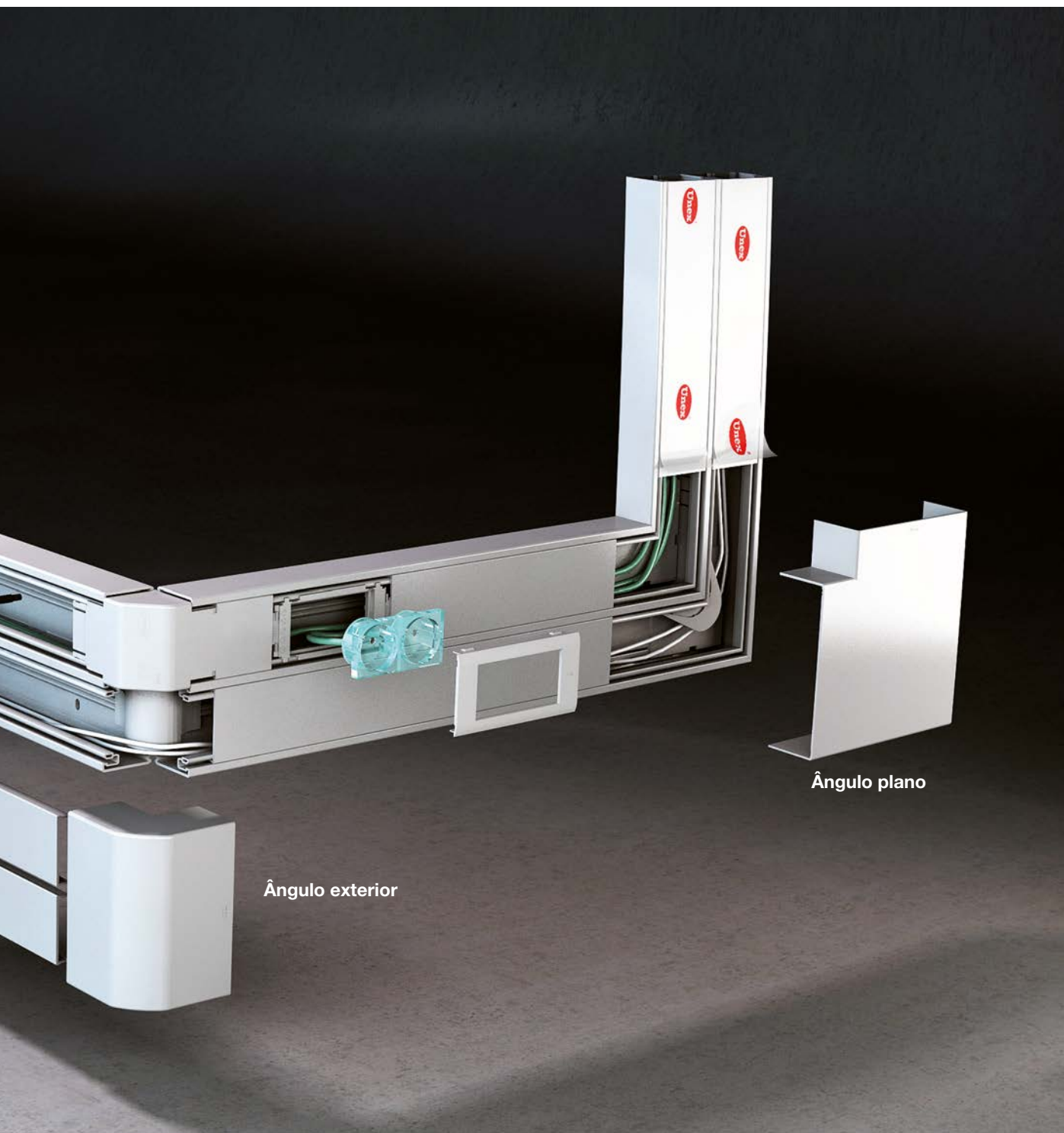

Ângulo exterior

Ângulo plano

Adaptação de mecanismos

Segurança e facilidade de instalação de mecanismos

Adaptadores de mecanismos modulares em dupla peça para garantir o grau de proteção IP4X:

- **Peça interior:** permite a sólida fixação da base e a medição evidente da tampa.
- **Peça exterior e quadro embelezador:** cobre as imprecisões dos cortes da tampa.

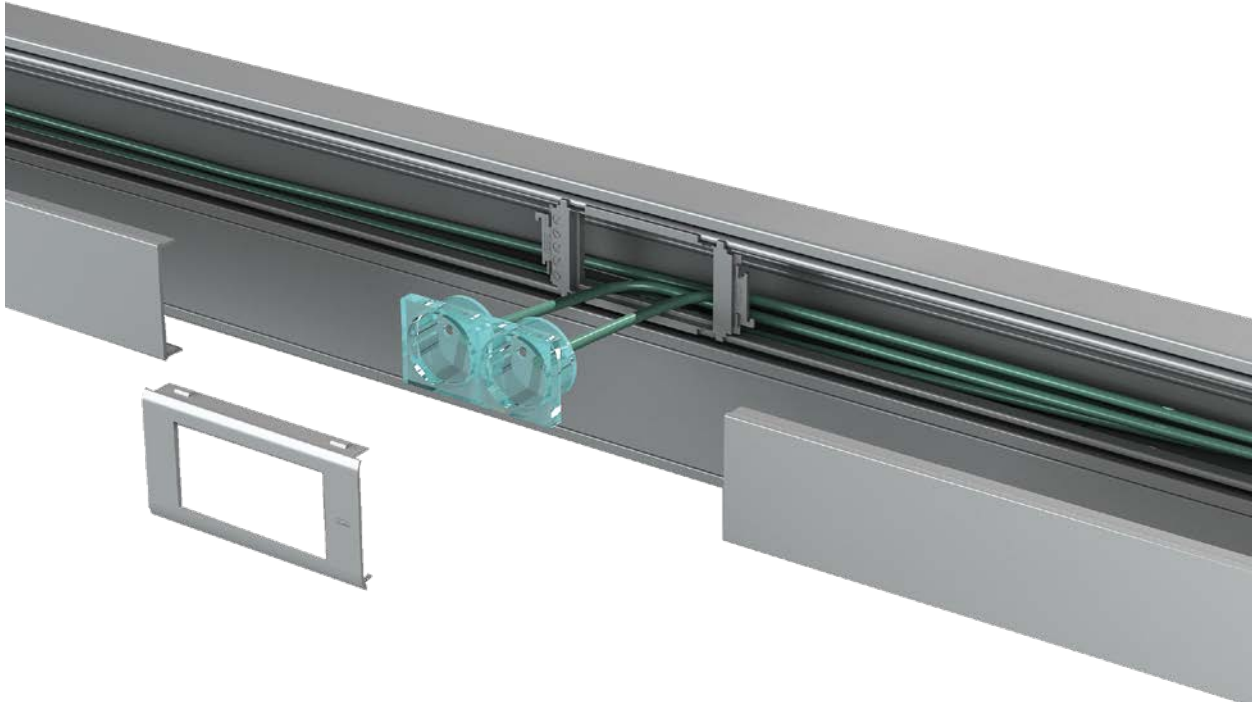

Liberdade de eleição e combinação de mecanismos

As Calhas Unex podem combinar diferentes tipos de instalações: elétrica, TV, áudio e vídeo, áudio, dados, segurança, controle, etc. Permitem a expansão e evolução de instalações, sem depender do modelo do mecanismo instalado.



Liberdade de eleição e combinação de mecanismos

Mecanismos elétricos

Universal



- Jung*.
- Mosaic*.
- Valena*.
- Bticino*.
- Schneider*.
- Berker*.
- Gewiss*.

Caixa mecanismos industriais



- Mennekes*.

Modular



- Mosaic* e compatíveis.
- Schneider Unica*.

Modular dupla



- Mosaic* e compatíveis.
- Schneider Unica*.

Modular tripla



- Mosaic* e compatíveis.

Din (Bipolares)



- Magnetotérmico.
- Diferencial.

Conectores informáticos

Placa plana 1 RJ45



- Compatível com:
- Systemax solutions.
 - Universais tipo Keystone.

Placa plana 2 RJ45



- Compatível com:
- Systemax solutions.
 - Universais tipo Keystone.

Placa inclinada 2 RJ45



- Compatível com:
- Universais tipo Keystone.

* Estas marcas pertencem a terceiros; não têm qualquer relação com Unex aparelhaje eléctrico, S.L.

Segurança

Segurança nas instalações elétricas

Grau IP4X, proteção contra a penetração de corpos sólidos:

- O sistema de adaptadores 93 Unex garante o grau de proteção IP4X ou IPXXD s/EN 50085-1.



Resistência à extração:

- Os adaptadores para tomadas de corrente elétrica permitem cumprir com a norma EN 50085-1, que juntamente com a norma NP 1260, exige uma **resistência de extração mínima de 81 N**.

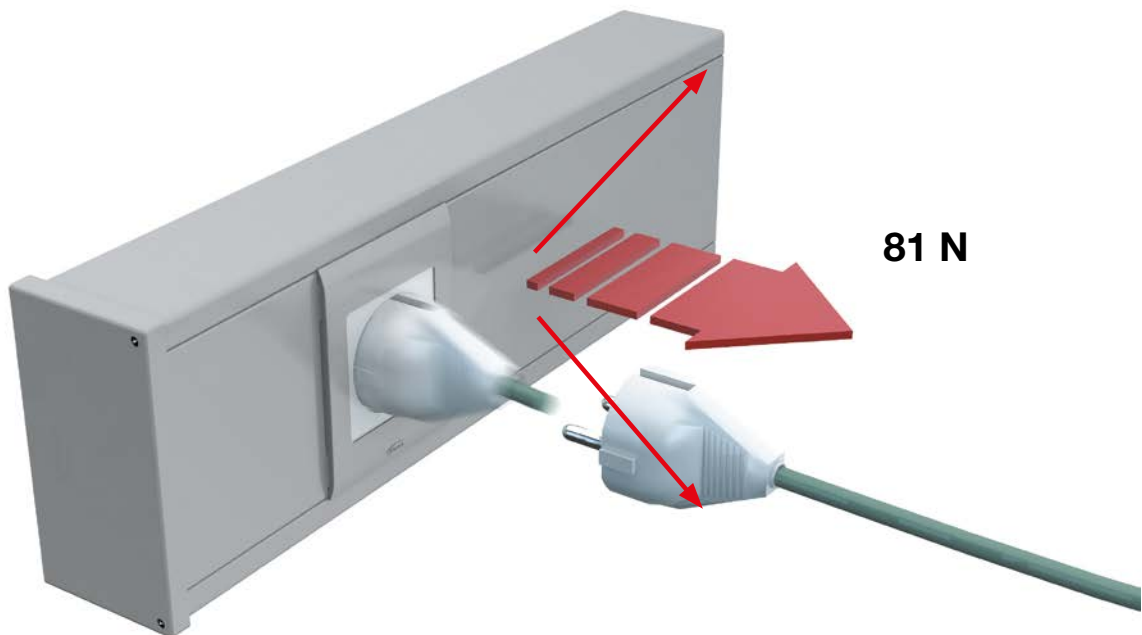

Segurança nas instalações de telecomunicações

Calhas de altura 70, raio de curvatura:

- Permitem o raio de curvatura necessário para a cablagem de dados s/EN 50174-2.
- Maior secção útil para passagem de cablagem.

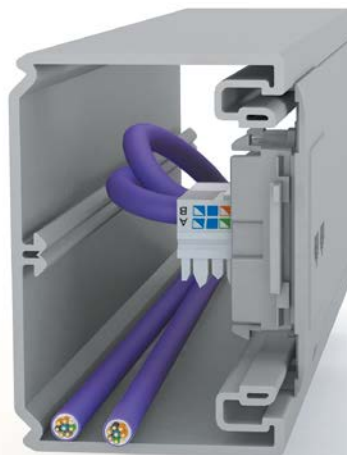

Proteção dos cabos de telecomunicações:

As cantoneiras permitem manter um raio de curvatura ótimo para o funcionamento do cabo.

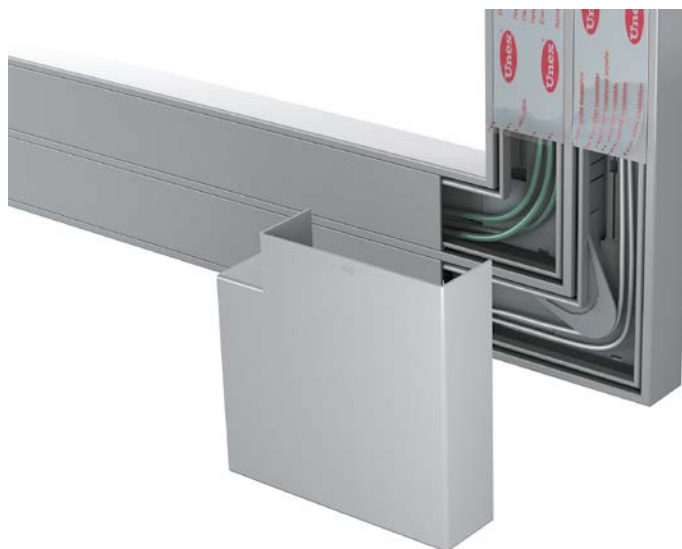

Separação de circuitos:

- As calhas Unex permitem separar os circuitos de diferentes níveis de tensão, segundo os critérios das RTIEBT e do Manual ITED.



	Dimensões calhas (mm)	50x80	50x100	50x150	70x100	70x130	70x170	70x210
	Cotas calhas (mm)	52x80	52x100	52x154	70x100	70x130	70x175	70x210
	<p>Cor</p> <p>Alu</p> <p>RAL 9006</p> <p>(ref. 93xxx-03)</p>							
	Dimensões da tampa (mm)	65	80	65 65	80	80	65 80	80 80
	Número máximo de compartimentos	2	2	4	2	2	4	4
	Calha 2 m	93020-03	93021-03	93074-03	93031-03	93032-03	93086-03	93087-03

Elementos funcionais em **U23X**

	Separador 2 m	93820	93830
--	------------------	-------	-------

Elementos de acabamento em **U24X**

	Ângulo plano	93220-03	93221-03	93224-03	93231-03	93232-03	93236-03	93237-03
	Ângulo exterior	93270-03	93271-03	93274-03	93281-03	93282-03	93286-03	93287-03
	Ângulo interior	93320-03	93321-03	93324-03	93331-03	93332-03	93336-03	93337-03
	Tampa final	93370-03	93371-03	93374-03	93381-03	93382-03	93386-03	93387-03
	Tapa-juntas	93520-03	93521-03	93524-03	93531-03	93532-03	93536-03	93537-03
	Derivação T Derivar a uma calha de 100 mm de largura.	93421-03			93431-03			
	Derivação ângulo interior Derivar a uma calha de 100 mm de largura.	93471-03						
	Perfil L 2 m	93575-03						
	Junta de acabamento de chão 2 m	93570-2			93580-2			
	Ângulo exterior da junta de acabamento	93572-2			93582-2			

NOVO

Continua na página seguinte →



	Dimensões calhas (mm)	50x80	50x100	50x150	70x100	70x130	70x170	70x210
	Cotas calhas (mm)	52x80	52x100	52x154	70x100	70x130	70x175	70x210
	Cor Alu RAL 9006 (ref. 93xxx-03)							
	Dimensões da tampa (mm)	65	80	65 65	80	80	65 80	80 80
	Número máximo de compartimentos	2	2	4	2	2	4	4
	Calha 2 m	93020-03	93021-03	93074-03	93031-03	93032-03	93086-03	93087-03

Elementos de proteção de cabos em U24X

	Cantoneira ângulos planos	93880						
	Cantoneira ângulos exteriores	93870						
	Protetor ranhura separador			93862				

Outros elementos funcionais em U23X

	União entre troços	93550						
--	-----------------------	-------	--	--	--	--	--	--

Elementos de fixação em U63X

	Taco para calhas Usar broca Ø6 mm.	25106						
--	---------------------------------------	-------	--	--	--	--	--	--

Adaptação de mecanismos em U24X

	Adaptador mecanismos	Ver tabela de adaptadores em função da dimensão da tampa (página 150 e 151).						
--	-------------------------	--	--	--	--	--	--	--

Adaptação modular de Guia articulada 51 em U24X (Ver Alimentação de mobiliário 51)

	Adaptador modular de Guia articulada 51	51623-03	51624-03	51623-03	51624-03			
--	---	----------	----------	----------	----------	--	--	--

NOVO

Continua na página seguinte

Adaptadores para Calhas 93 de tampa 65 mm

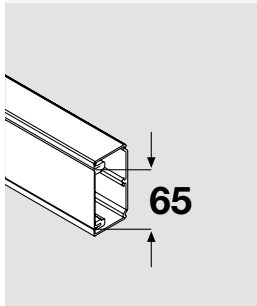

Dimensões (mm)	50x80	50x150	70x170
Cotas (mm)	52x80	52x154	70x175
	93020-03	93074-03	93086-03

⊘ Para ver os mecanismos que se podem instalar em tampas de 80 mm ver tabela na página seguinte.

Placa RJ45

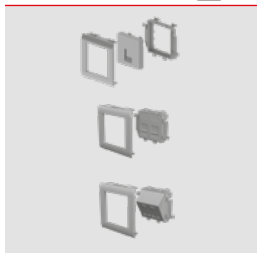

Plana 1RJ45	93749-03 (1)
Plana 2RJ45	93751-03 (1)
Inclinada 2RJ45	93753-03 (2)

Adaptador 1 mecanismo

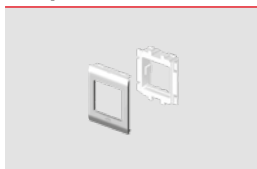

Mosaic* e compatíveis	93608-03
Schneider Unica*	93653-03

Adaptador 2 mecanismos



Mosaic* e compatíveis	93613-03
Schneider Unica*	93656-03

Adaptador 3 mecanismos



Mosaic* e compatíveis	93618-03
-----------------------	-----------------

Adaptador DIN

 (3)

93648-03

Caixa para mecanismo (4)

	1 mecanismo	2 mecanismos	3 mecanismos
--	-------------	--------------	--------------

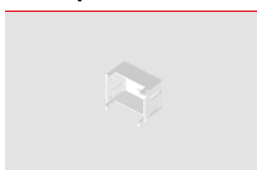

	93713	93718	93728
--	--------------	--------------	--------------

(1) Compatível com RJ45 Systemax solutions e Universais tipo Keystone (AMP, Krone, Nexans, Jetlan, Belden, Brand-Rex e OPENETICS). Consultar para modelos concretos.

(2) Compatível com RJ45 Universais tipo Keystone (AMP, Krone, Nexans, Jetlan, Belden, Brand-Rex e OPENETICS). Consultar para modelos concretos.

(3) Na aplicação de mecanismos eléctricos DIN, o uso da caixa, ref. 93718, é necessário para a fixação do mecanismo em calhas de altura 70.

(4) A caixa é necessária para assegurar a separação de circuitos.

* Estas marcas pertencem a terceiros; não têm qualquer relação com Unex aparellaje eléctrico, S.L.

Continua na página seguinte

Adaptadores para Calhas 93 de tampa 80 mm

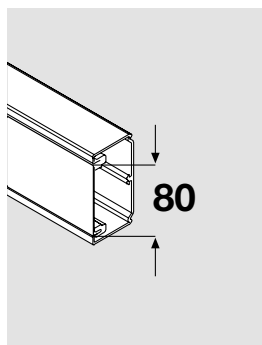

Dimensões (mm)	50x100	70x100	70x130	70x170	70x210
Cotas (mm)	52x100	70x100	70x130	70x175	70x210
	93021-03	93031-03	93032-03	93086-03	93087-03

☉ Para ver os mecanismos que se podem instalar em tampas de 65 mm ver tabela na página anterior.

Adaptador 1 mecanismo universal

	Universal	93604 (1)
	Universal com caixa	93709 (1) (2)

Caixa mecanismos industriais (3)

		93708
--	--	--------------

Placa RJ45

	Plana 1RJ45	93750-03 (4)
	Plana 2RJ45	93752-03 (4)
	Inclinada 2RJ45	93754-03 (5)

Adaptador 1 mecanismo

	Mosaic* e compatíveis	93609-03
	Schneider Unica*	93654-03

Adaptador 2 mecanismos

	Mosaic* e compatíveis	93614-03
	Schneider Unica*	93657-03

Adaptador 3 mecanismos

	Mosaic* e compatíveis	93619-03
--	-----------------------	-----------------

Adaptador DIN (6)

		93649-03
--	--	-----------------

Caixa para mecanismo (2) 1 mecanismo 2 mecanismos 3 mecanismos

	93714	93719 (Inclui separador ref. 93720)	93729 (Inclui separador ref. 93720)
--	--------------	---	---

(1) Usar quadros fornecidos pelo fabricante de mecanismos. Recomenda-se a utilização de mecanismos com espelhos de esquinas retas.

(2) A caixa é obrigatória para assegurar a separação de circuitos.

(3) Caixa para mecanismos industriais, compatível com alguns mecanismos da marca Mennekes e outras. Consulte-nos.

(4) Compatível com RJ45 Systimax solutions e Universais tipo Keystone (AMP, Krone, Nexans, Jetlan, Belden, Brand-Rex e OPENETICS). Consultar para modelos concretos.

(5) Compatível com RJ45 Universais tipo Keystone (AMP, Krone, Nexans, Jetlan, Belden, Brand-Rex e OPENETICS). Consultar para modelos concretos.

(6) Na aplicação de mecanismos elétricos DIN, o uso da caixa, ref. 93719, é necessário para a fixação do mecanismo em calhas de altura 70.

* Estas marcas pertencem a terceiros; não têm qualquer relação com Unex aparelhaje eléctrico, S.L.

Continua na página seguinte

Secções úteis (mm²)

	Dimensões (mm)	50x80	50x100	50x150	70x100	70x130	70x170	70x210
	Cotas (mm)	52x80	52x100	52x154	70x100	70x130	70x175	70x210
Referências	Cor Alu RAL 9006	93020-03	93021-03	93074-03	93031-03	93032-03	93086-03	93087-03



Adaptação de mecanismos

Mecanismos universais sem caixa								
Mecanismos modulares sem caixa								
Mecanismos universais e industriais com caixa								
Mecanismos modulares e DIN com caixa								

Distribuição

Sem separador								
Com separador								
Com separador ou com cantoneiras								

COPYRIGHT: Todas as marcas, nomes comerciais ou simbolos distintivos de qualquer classe que apareçam no Portal são propriedade de UNEX APARELLAJE ELÉCTRICO, S.L. ou de terceiros, sem que possa entender-se que o uso ou acesso ao Portal e/ou aos Serviços atribua ao Utilizador qualquer direito sobre as citadas marcas, nomes comerciais e/ou simbolos distintivos.

Assim sendo, os Conteúdos são propriedade intelectual de UNEX APARELLAJE ELÉCTRICO, S.L. ou de terceiros, sem que possam entender-se cedidos ao Utilizador, em virtude do estabelecido neste Aviso Legal, nenhum dos direitos de exploração que existem ou possam existir sobre os ditos Conteúdos além do estritamente necessário para o uso correcto do Portal e Serviços.