

Sistema de
alimentación
de puestos
de trabajo

Bandejas libre de halógenos

93

materia prima
color

U43X

Blanco



LH

93

U43X

Blanco

Bandejas
Libre de halógenos

Para la alimentación perimetral de puestos de trabajo

- **Libertad de elección de mecanismos.**
- Posibilidad de **adosar** o **encastrar** en paredes y mobiliario.
- Se puede pintar para una mejor integración en el ambiente.
- Material aislante **libre de halógenos.**

Materia prima

U43X

Bandejas





U42X

Elementos de acabado
y adaptadores de mecanismos

Conforme

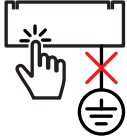
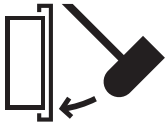

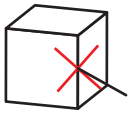
Características técnicas

<p>Eléctrica</p>  <p>EN 50085-2-1</p> <ul style="list-style-type: none"> • Con aislamiento eléctrico. • No precisa aterrizaje. 	<p>Impacto</p>  <p>EN 50085-2-1</p> <ul style="list-style-type: none"> • Distribución y montaje de mecanismos como sistema Tipo 3: IK08. 	<p>Temperatura</p>  <p>EN 50085-2-1</p> <ul style="list-style-type: none"> • Temperatura mínima de instalación y aplicación: -25°C. • Temperatura máxima de aplicación: +90°C. 	<p>Grado de protección</p>  <p>EN 50085-2-1</p> <ul style="list-style-type: none"> • Grado de protección proporcionado por la envolvente montada sobre pared: IP4X.
<p>Fuego</p>  <p>EN 50085-2-1</p> <ul style="list-style-type: none"> • Ensayo hilo incandescente a 960°C. • No propagador de la llama. <hr/> <p>UL94</p> <ul style="list-style-type: none"> • Grado inflamabilidad: V0. • No transmite fuego por goteo. 			

Sigue los pasos prácticos de la pág. 14 para consultar y descargar la **ficha técnica** en nuestra web www.unex.cl



Longitud

2 m

Color

Blanco

RAL 9010

Marcas de calidad



EN 50085-2-1:2006 +
A1:2011



ГОСТ Р МЭК
61084-1-2007

Homologaciones



Bureau Veritas



ФЗ от 22.07.08 N 123-ФЗ
ГОСТ Р 53313-2009

Declaración de conformidad



93

U43X
Blanco

Bandejas
Libre de halógenos



Espacios de trabajo: oficina



Espacios de trabajo: rehabilitación de oficina



Espacios de trabajo: rehabilitación de oficina

Seguridad y facilidad de instalación

De la bandeja y los elementos de acabado

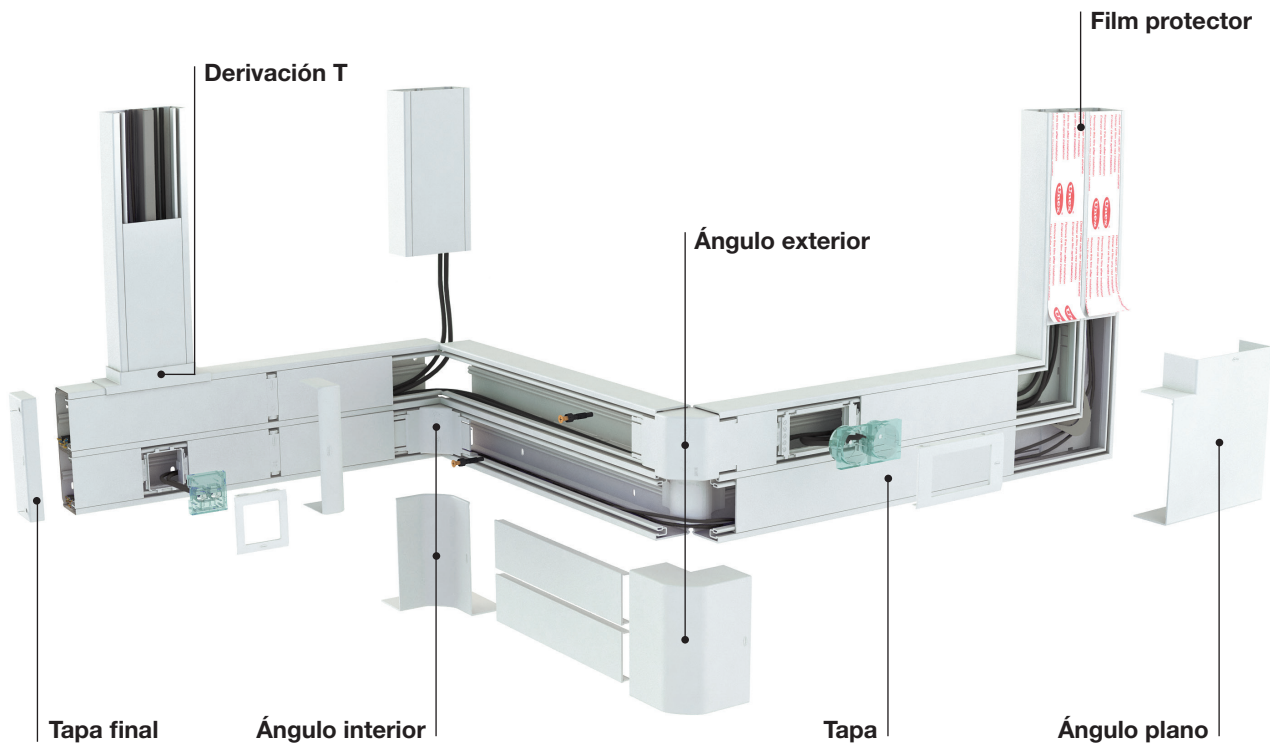

Film protector



Todas las referencias de la bandeja se suministran con film protector, garantizando que el producto se mantenga en perfecto estado durante el transporte y puesta en obra.

Elementos de acabado en doble pieza

Ángulo interior

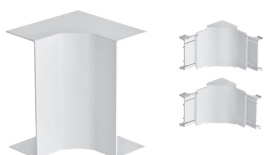

Ángulo exterior

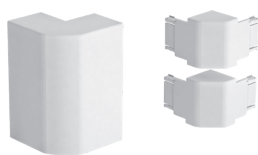

Las piezas interiores permiten la medición evidente de la tapa y retienen los cables.

Las piezas exteriores cubren las imprecisiones de los cortes de la tapa y la base. No es necesario deslizar la tapa para su montaje.

Libertad de elección y composición de mecanismos

Mecanismos eléctricos

Modular 2 módulos



- Mosaic*.

Modular 4 módulos



- Mosaic*.

* Estas marcas pertenecen a terceros; no tienen ninguna relación con Unex aparellaje eléctrico, S.L.

Adaptación de mecanismos

Libertad de elección y combinación de mecanismos

Las bandejas Unex permiten combinar distintos tipos de instalaciones: eléctricas, TV, audio-vídeo, sonido, datos, seguridad, control, etc.

Posibilitan la ampliación y evolución de las instalaciones, sin depender del modelo del mecanismo instalado.



Seguridad y facilidad de instalación de mecanismos

Adaptadores de mecanismos modulares en doble pieza:

- **Pieza interior:** permite la sólida fijación de la base y la medición evidente de la tapa.
- **Pieza exterior** y marco embellecedor: cubre las imprecisiones de los cortes de la tapa.



Bandejas de 1 tapa:

- Posibilidad de colocar un tabique separador para separar corrientes fuertes y débiles.
- Si se requiere separación de circuitos es necesario el uso de la caja para mecanismos.



Bandejas de 2 tapas:

- Separación de circuitos gracias al tabique fijo.
- Se puede prescindir del uso de la caja de mecanismos, facilitando el paso del cableado.
- Acceso independiente de los industriales a cada tipo de instalación.



Seguridad en las instalaciones eléctricas

Grado IP4X, protección frente a la penetración de cuerpos sólidos:

El sistema de Bandejas 93 Unex garantiza el grado de protección IP4X o IPXXD frente a la penetración de cuerpos sólidos.



Resistencia a la extracción:

Los adaptadores para tomas de corriente tienen una resistencia a la extracción de **81N** y son conformes a las exigencias de la norma EN 50085-1.

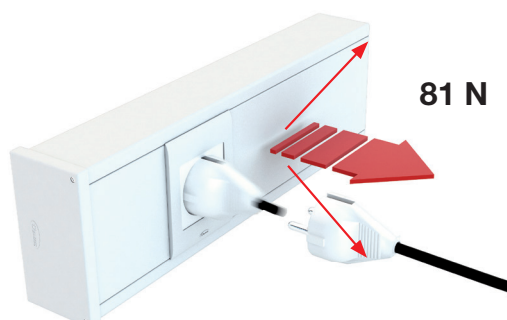

Dimensiones (mm)		50x100	50x150	
	Dimensiones tapa (mm)	80	65	65
	Número máximo de compartimentos	2	4	
	Bandejas 2 m	93021-42	93074-42	

Elementos funcionales en U41X

	Separador 2 m	93820-40
--	-------------------------	-----------------

Elementos de acabado en U42X

	Ángulo plano	93221-42	93224-42
	Ángulo exterior	93271-42	93274-42
	Ángulo interior	93321-42	93324-42
	Tapa final	93371-42	93374-42
	Cubrejuntas	93521-42	93524-42
	Derivación T Derivar a una bandeja de 100 mm de ancho.	93421-42	

Adaptación de mecanismos en U42X

	Adaptador mecanismos	Ver tabla de adaptadores teniendo en cuenta la dimensión de la tapa (página siguiente).
--	-----------------------------	---

Continúa en la página siguiente

Adaptadores para Bandejas 93 de tapa 65 mm

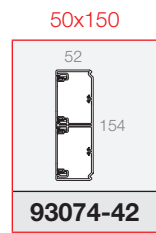
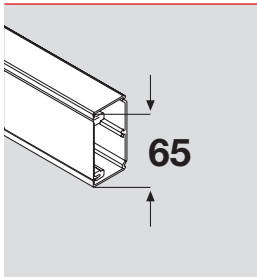

Adaptador 2 módulos



Mosaic*

93608-42

Adaptador 4 módulos

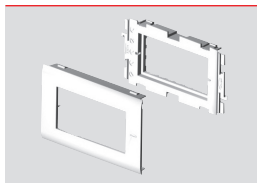

Mosaic*

93613-42

Adaptadores para Bandejas 93 de tapa 80 mm

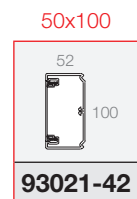
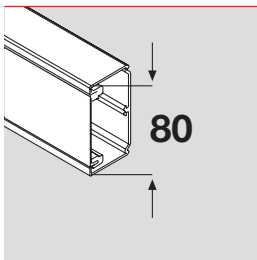

Adaptador 2 módulos

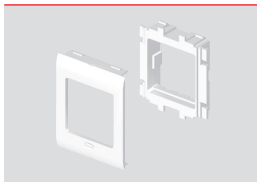

Mosaic*

93609-42

Adaptador 4 módulos

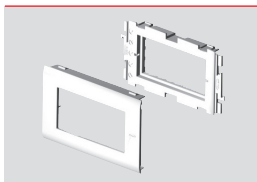



Mosaic*

93614-42

* Estas marcas pertenecen a terceros; no tienen ninguna relación con Unex aparellaje eléctrico, S.L.



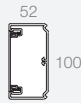

Continúa en la página siguiente

Secciones útiles (mm²)



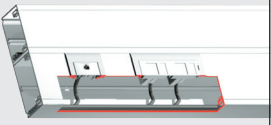

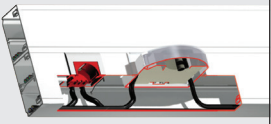
	Dimensiones (mm)	50x100	50x150
	Cotas (mm)		
Referencias		93021-42	93074-42

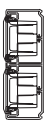

Adaptación de mecanismos

Mecanismos modulares sin cajas			
Mecanismos modulares con cajas			

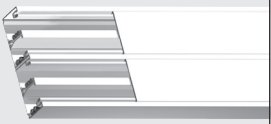
Distribución

Sin tabique			
Con tabique			

COPYRIGHT: Todas las marcas, nombres comerciales o signos distintivos de cualquier clase que aparecen en el Portal son propiedad de UNEX APARELLAJE ELÉCTRICO, S.L. o de terceros, sin que pueda entenderse que el uso o acceso al Portal y/o a los Servicios atribuya al Usuario derecho alguno sobre las citadas marcas, nombres comerciales y/o signos distintivos.

Asimismo, los Contenidos son propiedad intelectual de UNEX APARELLAJE ELÉCTRICO, S.L. o de terceros, sin que puedan entenderse cedidos al Usuario, en virtud de lo establecido en este Aviso Legal, ninguno de los derechos de explotación que existen o puedan existir sobre dichos Contenidos más allá de lo estrictamente necesario para el correcto uso del Portal y de los Servicios.