



Alimentación de puestos de trabajo

50

51

52

Alimentación de puestos
de trabajo desde el suelo o techo
en salas diáfanas

Información de gama

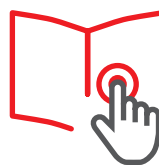

Materia prima

U24X

ALUMINIO

PC

Compatible con cajas de mobiliario y torretas.
Para suelos sobre pavimento y suelos técnicos.
Tapas panelables.

Aislante eléctrico: no precisa puesta a tierra ni
conexión equipotencial.

Características técnicas

ELÉCTRICA



No requiere puesta a tierra.

TEMPERATURA



-5°C / +60°C

IMPACTO

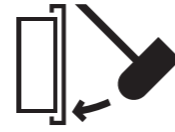

IK07

GRADO DE PROTECCIÓN

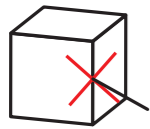

IP4X

FUEGO



No propagador de la llama.

DIMENSIONES

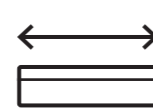

1 o 3 m - Guía articulada
3,14 o 4,14 m - Columnas

DECLARACIÓN DE CONFORMIDAD



Información detallada
en la ficha técnica





Puesto de trabajo: oficina



Instalaciones recreativas y culturales: biblioteca



Puesto de trabajo: oficina



Mobiliario: Actiu

Sociosanitario



Nave industrial: oficina

<p>Gris Gris RAL 7035</p> <p>Antracita Antracita</p>		
	<p>Caja mobiliario montaje fijo para 4 mecanismos (1) Enlazable</p>	<p>51323-05</p> <p>1 u. 67,32 €/u.</p>
		<p>51323</p> <p>1 u. 42,54 €/u.</p>
	<p>Caja mobiliario montaje móvil para 4 mecanismos (1) Enlazable. Para espesor de mesas desde 5 hasta 45 mm</p>	<p>51423-05</p> <p>1 u. 147,74 €/u.</p>
		<p>51423</p> <p>1 u. 88,90 €/u.</p>

Guía articulada 51 y fijaciones de Guía articulada 51 en **PC**

	<p>Guía articulada Incluye extremo anclaje guía ref. 51600-10</p> <p>Transparente</p>	L = 1 m	<p>51602-10</p> <p>1 u. 62,35 €/u.</p>
		L = 3 m	<p>51606-10</p> <p>1 u. 167,64 €/u.</p>
	<p>Guía articulada cerrada Incluye extremo anclaje guía ref. 51600-10</p> <p>Transparente</p>	L = 1 m	<p>51601-10</p> <p>1 u. 78,94 €/u.</p>
		L = 3 m	<p>51603-10</p> <p>1 u. 211,10 €/u.</p>
	<p>Extremos anclaje de guía Incluye dos piezas</p> <p>Transparente</p>		<p>51600-10</p> <p>6 u. 12,33 €/u.</p>
	<p>Pinza de fijación</p> <p>Transparente</p>		<p>51612-10</p> <p>4 u. 7,31 €/u.</p>
	<p>Guía articulada cerrada Incluye extremo anclaje guía ref. 51600-17</p> <p>Transparente graino</p>	L = 1 m	<p>51601-17</p> <p>1 u. 80,49 €/u.</p>
		<p>51600-17</p> <p>6 u. 12 €/u.</p>	

Continúa en la página siguiente →

Fijaciones de Guía articulada 51 en **U24X**

	<p>Fijación a suelo Fijar la guía a suelo, pared y techo raso</p>	<p>51610</p> <p>6 u. 7,68 €/u.</p>
	<p>Fijación a suelo Fijar la guía a suelo, pared y techo raso</p>	<p>51610-17</p> <p>6 u. 8,06 €/u.</p>
	<p>Fijación a falso techo</p>	<p>51611</p> <p>6 u. 17,31 €/u.</p>

Fijación de Guía articulada 51 a Cajas de suelo 52 en Acero inox.

	<p>Fijación para guía articulada a caja de suelo Acero Inox</p>	<p>51814</p> <p>2 u. 62,41 €/u.</p>
--	--	--

Adaptadores de Guía articulada 51 en **U24X**

	<p>Adaptador modular de guía articulada 51 Fijar la guía a Torretas 50, Columna 50, Canal 93</p> <p>A=65 mm</p> <p>Blanco</p> <p>A=80 mm</p>	<p>51623-2</p> <p>12 u. 6,05 €/u.</p>
		<p>51624-2</p> <p>12 u. 7,18 €/u.</p>
	<p>Adaptador modular de guía articulada 51 Fijar la guía a Torretas 50, Columna 50, Canal 93</p> <p>A=65 mm</p> <p>Alu</p> <p>A=80 mm</p>	<p>51623-03</p> <p>12 u. 12,94 €/u.</p>
		<p>51624-03</p> <p>12 u. 13,88 €/u.</p>
	<p>Adaptador universal de Guía articulada 51 (9) Fijar la guía a Canales 73 y cajas individuales universales</p> <p>Blanco</p>	<p>51630-2</p> <p>12 u. 6,16 €/u.</p>

Continúa en la página siguiente ↓

	Dimensión Tapa (mm)	65
	Cotas (mm)	
	Caja mobiliario montaje fijo para 4 mecanismos (1) Enlazable	51323 1 u. 42,54 €/u.
		51323-05 1 u. 67,32 €/u.
	Caja mobiliario montaje móvil para 4 mecanismos (1) (1) Enlazable. Para espesor de mesas desde 5 hasta 45 mm	51423 1 u. 88,90 €/u.
		51423-05 1 u. 147,74 €/u.

	Dimensión Tapa (mm)	65
	Cotas (mm)	
	Caja mobiliario montaje fijo para 4 mecanismos (1) Enlazable	51323 1 u. 42,54 €/u.
		51323-05 1 u. 67,32 €/u.
	Caja mobiliario montaje móvil para 4 mecanismos (1) (1) Enlazable. Para espesor de mesas desde 5 hasta 45 mm	51423 1 u. 88,90 €/u.
		51423-05 1 u. 147,74 €/u.

Placa RJ45

	Plana 1 RJ45	Blanco	93749-2 (2) 6 u. 13,44 €/u.
		Alu	93749-03 (2) 6 u. 20,69 €/u.
	Plana 2 RJ45	Blanco	93751-2 (2) 6 u. 13,48 €/u.
		Alu	93751-03 (2) 6 u. 22,47 €/u.
	Inclinada 2 RJ45	Blanco	93753-2 (3) 6 u. 13,58 €/u.
		Alu	93753-03 (3) 6 u. 27,05 €/u.

Adaptador 2 mecanismos

	Mosaic - Simon K45 - Schneider Unica ref. NU (4)	Blanco	93613-2 (5) 12 u. 4,90 €/u.
		Alu	93613-03 (5) 12 u. 12,23 €/u.
	Simon 500 CIMA (4)	Blanco	93640-2 12 u. 5,71 €/u.
		Alu	93640-03 12 u. 11,76 €/u.

Adaptador 1 mecanismo

	Mosaic - Simon K45 - Schneider Unica ref. NU (4)	Blanco	93608-2 (5) 12 u. 2,86 €/u.
		Alu	93608-03 (5) 12 u. 10,68 €/u.
	Simon 27 (4)	Alu	93623-03 12 u. 10,68 €/u.
		Blanco	93623-2 12 u. 2,97 €/u.
	Niessen Zenit (4)	Blanco	93635-2 (6) 12 u. 2,87 €/u.
		Alu	93635-03 (6) 12 u. 10,68 €/u.

Adaptador DIN

	Adaptador DIN	Blanco	93648-2 (7) 4 u. 15,72 €/u.
		Alu	93648-03 (7) 4 u. 27,24 €/u.

Caja de mecanismos (8)

	Caja 1 mecanismo	93713 12 u. 3,69 €/u.
	Caja 2 mecanismos	93718 12 u. 4,59 €/u.

Notas

- (1) Piezas de unión incluidas para unir otra caja en ampliación.
- (2) Compatible con RJ45 Systemax solutions y Universales tipo Keystone (AMP, Krone, Nexans, Jetlan, Belden, Brand-Rex, Bitel y OPENETICS). Consultar para referencias concretas.
- (3) Compatible con RJ45 Universales tipo Keystone (AMP, Krone, Nexans, Jetlan, Belden, Brand-Rex, Bitel y OPENETICS). Consultar para referencias concretas.
- (4) Estas marcas pertenecen a terceros; no tienen ninguna relación con Unex aparellaje eléctrico, S.L.
- (5) La mayor parte de los mecanismos de la serie K son compatibles con este adaptador. No obstante, existen algunas referencias (por ejemplo. KB076, KB76, K130A, 2u. KA76, 2u. K302+K115, etc.) que sólo se pueden montar en el adaptador doble ref. 93613-2 en la zona central colocando tapas ciegas en los laterales.
- (6) Los adaptadores para mecanismos Zenit están pensados para un montaje horizontal. En caso de montaje vertical, los mecanismos irán girados 90° de su posición habitual.
- (7) Los mecanismos eléctricos DIN necesitan caja ref. 93718 para su fijación.
- (8) La utilización de la caja es obligatoria para asegurar la separación de circuitos.

Continúa en la página siguiente →

		Ancho para mecanismos (mm)	65	80
<p>Gris / Ant. Gris RAL 7035, Antracita</p>		Cotas (mm)		
<p>Torreta para 4 mecanismos Instalar 4 mecanismos</p>	Gris	50623	50624	
		1 u. 168,42 €/u.	1 u. 194,32 €/u.	
<p>Torreta para 8 mecanismos Instalar 4 mecanismos por lado</p>	Antracita	50623-05	50624-05	
		1 u. 233,82 €/u.	1 u. 269,80 €/u.	
<p>Torreta para 16 mecanismos Instalar 8 mecanismos por lado</p>	Gris	50723	50724	
		1 u. 182,03 €/u.	1 u. 212,92 €/u.	
<p>Torreta para 8 mecanismos Instalar 4 mecanismos por lado</p>	Antracita	50723-05	50724-05	
		1 u. 255,12 €/u.	1 u. 295,67 €/u.	
<p>Torreta para 16 mecanismos Instalar 8 mecanismos por lado</p>	Gris	50743	50744	
		1 u. 250,23 €/u.	1 u. 293,16 €/u.	

		Ancho para mecanismos (mm)	65	80
<p>Gris / Ant. Gris RAL 7035, Antracita</p>		Cotas (mm)		
<p>Torreta para 4 mecanismos Instalar 4 mecanismos</p>	Gris	50623	50624	
		1 u. 168,42 €/u.	1 u. 194,32 €/u.	
<p>Torreta para 8 mecanismos Instalar 4 mecanismos por lado</p>	Antracita	50623-05	50624-05	
		1 u. 233,82 €/u.	1 u. 269,80 €/u.	
<p>Torreta para 8 mecanismos Instalar 4 mecanismos por lado</p>	Gris	50723	50724	
		1 u. 182,03 €/u.	1 u. 212,92 €/u.	
<p>Torreta para 16 mecanismos Instalar 8 mecanismos por lado</p>	Antracita	50723-05	50724-05	
		1 u. 255,12 €/u.	1 u. 295,67 €/u.	
<p>Torreta para 16 mecanismos Instalar 8 mecanismos por lado</p>	Gris	50743	50744	
		1 u. 250,23 €/u.	1 u. 293,16 €/u.	

Montaje de Torretas 50 a Cajas de suelo 52 en U24X

	Caja de suelo	52802
		4 u. 46,45 €/u.

Adaptador 1 mecanismo

<p>Mosaic - Simon K45 - Schneider Unica ref. NU (3)</p>	Blanco	93608-2 (4)	93609-2 (4)
		12 u. 2,86 €/u.	12 u. 3,42 €/u.
<p>Simon 27 (3)</p>	Alu	93608-03 (4)	93609-03 (4)
		12 u. 10,68 €/u.	12 u. 11,28 €/u.
<p>Niessen Zenit (3)</p>	Alu	93621-03	93622-03
		12 u. 10,68 €/u.	12 u. 11,28 €/u.
<p>Niessen Zenit (3)</p>	Blanco	93621-2	93622-2
		12 u. 2,86 €/u.	12 u. 3,53 €/u.
<p>Niessen Zenit (3)</p>	Blanco	93635-2 (5)	93636-2 (5)
		12 u. 2,87 €/u.	12 u. 3,57 €/u.
<p>Niessen Zenit (3)</p>	Alu	93635-03 (5)	93636-03 (5)
		12 u. 10,68 €/u.	12 u. 11,28 €/u.

Placa RJ45

<p>Plana 1 RJ45</p>	Blanco	93749-2 (1)	93750-2 (1)
		6 u. 13,44 €/u.	6 u. 13,35 €/u.
<p>Plana 1 RJ45</p>	Alu	93749-03 (1)	93750-03 (1)
		6 u. 20,69 €/u.	6 u. 22,06 €/u.
<p>Plana 2 RJ45</p>	Blanco	93751-2 (1)	93752-2 (1)
		6 u. 13,48 €/u.	6 u. 13,92 €/u.
<p>Plana 2 RJ45</p>	Alu	93751-03 (1)	93752-03 (1)
		6 u. 22,47 €/u.	6 u. 23,99 €/u.
<p>Inclinada 2 RJ45</p>	Blanco	93753-2 (2)	93754-2 (2)
		6 u. 13,58 €/u.	6 u. 14,03 €/u.
<p>Inclinada 2 RJ45</p>	Alu	93753-03 (2)	93754-03 (2)
		6 u. 27,05 €/u.	6 u. 28,72 €/u.

Continúa en la página siguiente

Continúa en la página siguiente

		Ancho para mecanismos (mm)	
		65	80
<p>Gris / Ant. Gris RAL 7035, Antracita</p>	<p>Cotas (mm)</p>		
<p>Torreta para 4 mecanismos Instalar 4 mecanismos</p>	<p>Gris</p>	<p>50623</p> <p>1 u. 168,42 €/u.</p>	<p>50624</p> <p>1 u. 194,32 €/u.</p>
	<p>Antracita</p>	<p>50623-05</p> <p>1 u. 233,82 €/u.</p>	<p>50624-05</p> <p>1 u. 269,80 €/u.</p>
<p>Torreta para 8 mecanismos Instalar 4 mecanismos por lado</p>	<p>Gris</p>	<p>50723</p> <p>1 u. 182,03 €/u.</p>	<p>50724</p> <p>1 u. 212,92 €/u.</p>
	<p>Antracita</p>	<p>50723-05</p> <p>1 u. 255,12 €/u.</p>	<p>50724-05</p> <p>1 u. 295,67 €/u.</p>
<p>Torreta para 16 mecanismos Instalar 8 mecanismos por lado</p>	<p>Gris</p>	<p>50743</p> <p>1 u. 250,23 €/u.</p>	<p>50744</p> <p>1 u. 293,16 €/u.</p>

		Ancho para mecanismos (mm)	
		65	80
<p>Gris / Ant. Gris RAL 7035, Antracita</p>	<p>Cotas (mm)</p>		
<p>Torreta para 4 mecanismos Instalar 4 mecanismos</p>	<p>Gris</p>	<p>50623</p> <p>1 u. 168,42 €/u.</p>	<p>50624</p> <p>1 u. 194,32 €/u.</p>
	<p>Antracita</p>	<p>50623-05</p> <p>1 u. 233,82 €/u.</p>	<p>50624-05</p> <p>1 u. 269,80 €/u.</p>
<p>Torreta para 8 mecanismos Instalar 4 mecanismos por lado</p>	<p>Gris</p>	<p>50723</p> <p>1 u. 182,03 €/u.</p>	<p>50724</p> <p>1 u. 212,92 €/u.</p>
	<p>Antracita</p>	<p>50723-05</p> <p>1 u. 255,12 €/u.</p>	<p>50724-05</p> <p>1 u. 295,67 €/u.</p>
<p>Torreta para 16 mecanismos Instalar 8 mecanismos por lado</p>	<p>Gris</p>	<p>50743</p> <p>1 u. 250,23 €/u.</p>	<p>50744</p> <p>1 u. 293,16 €/u.</p>

Adaptador 2 mecanismos

	<p>Mosaic - Simon K45 - Schneider Unica ref. NU (3)</p>	<p>Blanco</p>	<p>93613-2 (4)</p> <p>12 u. 4,90 €/u.</p>	<p>93614-2 (4)</p> <p>12 u. 5,58 €/u.</p>
		<p>Alu</p>	<p>93613-03 (4)</p> <p>12 u. 12,23 €/u.</p>	<p>93614-03 (4)</p> <p>12 u. 12,93 €/u.</p>
	<p>Simon 500 CIMA (3)</p>	<p>Blanco</p>	<p>93640-2</p> <p>12 u. 5,71 €/u.</p>	<p>93641-2</p> <p>12 u. 6,54 €/u.</p>
		<p>Alu</p>	<p>93640-03</p> <p>12 u. 11,76 €/u.</p>	<p>93641-03</p> <p>12 u. 13,38 €/u.</p>
	<p>Modular 25</p>	<p>Blanco</p>		<p>93644-42 (6)</p> <p>12 u. 6,78 €/u.</p>
		<p>Alu</p>		<p>93644-43 (6)</p> <p>12 u. 14,43 €/u.</p>

Continúa en la página siguiente →

Adaptador 3 mecanismos (13)

	<p>Mosaic - Simon K45 (3)</p>	<p>Blanco</p>	<p>93619-2 (4)</p> <p>12 u. 6,34 €/u.</p>
		<p>Alu</p>	<p>93619-03 (4)</p> <p>12 u. 14,52 €/u.</p>

Adaptador DIN

	<p>Adaptador DIN</p>	<p>Alu</p>	<p>93648-03 (8)</p> <p>4 u. 27,24 €/u.</p>	<p>93649-03 (7)</p> <p>4 u. 29,94 €/u.</p>
		<p>Blanco</p>	<p>93648-2 (8)</p> <p>4 u. 15,72 €/u.</p>	<p>93649-2 (7)</p> <p>4 u. 16,78 €/u.</p>

Continúa en la página siguiente ↓

		Ancho para mecanismos (mm)	
		65	80
Gris RAL 7035, Antracita Cotas (mm)			
	Gris Torreta para 4 mecanismos Instalar 4 mecanismos	50623 1 u. 168,42 €/u.	50624 1 u. 194,32 €/u.
	Antracita 50623-05 1 u. 233,82 €/u.	50624-05 1 u. 269,80 €/u.	
	Gris Torreta para 8 mecanismos Instalar 4 mecanismos por lado	50723 1 u. 182,03 €/u.	50724 1 u. 212,92 €/u.
	Antracita 50723-05 1 u. 255,12 €/u.	50724-05 1 u. 295,67 €/u.	
	Gris Torreta para 16 mecanismos Instalar 8 mecanismos por lado	50743 1 u. 250,23 €/u.	50744 1 u. 293,16 €/u.

Caja de mecanismos (9)

		65	80
	Caja 1 mecanismo	93713 12 u. 3,69 €/u.	93714 12 u. 4,07 €/u.
	Caja 2 mecanismos	93718 12 u. 4,59 €/u.	93719 (10) 12 u. 5,92 €/u.
	Caja 3 mecanismos		93729 (10) 12 u. 7,09 €/u.

Adaptador 1 mecanismo universal (11)

		65	80
	Universal		93604 12 u. 3 €/u.
	Universal con caja		93709 (9) 12 u. 7,58 €/u.

Caja de mecanismos industriales (12)

		65	80
	Caja mecanismos industriales		93708 6 u. 23,55 €/u.

Continúa en la página siguiente →

		Dimensión Tapa (mm)	
		65	80
Gris RAL7035, Antracita Cotas (mm)			

Adaptación modular de Guía articulada 51 en U24X

		65	80
	Alu Adaptador modular de guía articulada 51	51623-03 12 u. 12,94 €/u.	51624-03 12 u. 13,88 €/u.
	Blanco	51623-2 12 u. 6,05 €/u.	51624-2 12 u. 7,18 €/u.

Notas

- (1) Compatible con RJ45 Systemax solutions y Universales tipo Keystone (AMP, Krone, Nexans, Jetlan, Belden, Brand-Rex, Bitel y OPENETICS). Consultar para referencias concretas.
- (2) Compatible con RJ45 Universales tipo Keystone (AMP, Krone, Nexans, Jetlan, Belden, Brand-Rex, Bitel y OPENETICS). Consultar para referencias concretas.
- (3) Estas marcas pertenecen a terceros; no tienen ninguna relación con Unex aparellaje eléctrico, S.L.
- (4) La mayor parte de los mecanismos de la serie K son compatibles con este adaptador. No obstante, existen algunas referencias (por ejemplo, KB076, KB76, K130A, 2u. KA76, 2u. K302+K115, etc.) que sólo se pueden montar en el adaptador doble ref. 93613-2 en la zona central colocando tapas ciegas en los laterales.
- (5) Los adaptadores para mecanismos Zenit están pensados para un montaje horizontal. En caso de montaje vertical, los mecanismos irán girados 90° de su posición habitual.
- (6) Se pueden instalar 1, 2 ó 3 mecanismos de módulo 25 mm.
- (7) Los mecanismos eléctricos DIN necesitan caja ref. 93719 para su fijación.
- (8) Los mecanismos eléctricos DIN necesitan caja ref. 93718 para su fijación.
- (9) La utilización de la caja es obligatoria para asegurar la separación de circuitos.
- (10) Contiene un separador para separar circuitos a nivel de conexiones.
- (11) UNE 20-315-88 y UNE 20-378-75 para empotrar. Usar marcos suministrados por el fabricante de mecanismos. Recomendamos usar marcos de esquinas rectas. No es posible montar 4 marcos universales individuales. Combinaciones posibles: un marco triple + un marco individual, dos marcos dobles o un marco cuádruple.
- (12) Utilizar tomas industriales tipo CEE-17 con taladros para fijación con tornillos de 60 mm de distancia entre centros. Ver dimensiones en www.unex.net. Sólo pueden instalarse 3 mecanismos por módulo.
- (13) Instalación de 5 mecanismos modulares en módulo de 80 mm: 1 adaptador triple+2 adaptadores simples o 1 adaptador triple +1 adaptador doble.

	Dimensiones (mm)	50x50	50x88
Alu Color aluminio RAL 9006	Cotas (mm)		
	Columna L. máx = 3,10 m ref. 50003 L. máx = 3,14 m ref. 50043	50003 (1) 1 u. 550,64 €/u.	50043 (2) 1 u. 741,54 €/u.
	Prolongación columna L. = 1 m Para proporcionar mayor altura a las columnas	50094 1 u. 189,49 €/u.	50097 1 u. 266,01 €/u.

(1) Para instalar con techo raso o falso techo.
(2) Para instalar con falso techo

	Dimensiones (mm)	50x50	50x50	50x88
	Dimensión Tapa (mm)	65	80	80
Alu / Gris Aluminio RAL 9006, Gris RAL 7035	Cotas (mm)			
	Módulos para 4 mecanismos (enlazable)	50123 1 u. 82,52 €/u.	50124 1 u. 114,81 €/u.	50144 1 u. 114,81 €/u.
	Módulos para 8 mecanismos (enlazable)	50223 1 u. 90,77 €/u.	50224 1 u. 126,28 €/u.	50244 1 u. 126,28 €/u.
	Módulos para 4 + 4 mecanismos (enlazable)	50123 + 50123 1 u. 82,52 €/u.	50124 + 50124 1 u. 114,81 €/u.	50144 + 50144 1 u. 114,81 €/u.
	Módulos para 8 + 8 mecanismos (enlazable)	50223 + 50223 1 u. 90,77 €/u.	50224 + 50224 1 u. 126,28 €/u.	50244 + 50244 1 u. 126,28 €/u.

Adaptadores de Guía articulada 51 en U24X

	Adaptador modular de guía articulada 51 Blanco	51623-2 12 u. 6,05 €/u.	51624-2 12 u. 7,18 €/u.
	Adaptador modular de guía articulada 51 Alu	51623-03 12 u. 12,94 €/u.	51624-03 12 u. 13,88 €/u.

Continúa en la página siguiente →

	Dimensiones (mm)	50x50	50x50	50x88
	Dimensión Tapa (mm)	65	80	80
Alu / Gris Aluminio RAL 9006, Gris RAL 7035	Cotas (mm)			
	Módulos para 4 mecanismos (enlazable)	50123 1 u. 82,52 €/u.	50124 1 u. 114,81 €/u.	50144 1 u. 114,81 €/u.
	Módulos para 8 mecanismos (enlazable)	50223 1 u. 90,77 €/u.	50224 1 u. 126,28 €/u.	50244 1 u. 126,28 €/u.

Placa RJ45

	Plana 1 RJ45	Alu	93749-03 (1) 6 u. 20,69 €/u.	93750-03 (1) 6 u. 22,06 €/u.
		Blanco	93749-2 (1) 6 u. 13,44 €/u.	93750-2 (1) 6 u. 13,35 €/u.
	Plana 2 RJ45	Blanco	93751-2 (1) 6 u. 13,48 €/u.	93752-2 (1) 6 u. 13,92 €/u.
		Alu	93751-03 (1) 6 u. 22,47 €/u.	93752-03 (1) 6 u. 23,99 €/u.
	Inclinada 2 RJ45	Alu	93753-03 (2) 6 u. 27,05 €/u.	93754-03 (2) 6 u. 28,72 €/u.
		Blanco	93753-2 (2) 6 u. 13,58 €/u.	93754-2 (2) 6 u. 14,03 €/u.

Adaptador 1 mecanismo

	Mosaic - Simon K45 - Schneider Unica ref. NU (3)	Alu	93608-03 (4) 12 u. 10,68 €/u.	93609-03 (4) 12 u. 11,28 €/u.
		Blanco	93608-2 (4) 12 u. 2,86 €/u.	93609-2 (4) 12 u. 3,42 €/u.
	Simon 27	Blanco	93621-2 12 u. 2,86 €/u.	93622-2 12 u. 3,53 €/u.
		Alu	93621-03 12 u. 10,68 €/u.	93622-03 12 u. 11,28 €/u.
	Niessen Zenit (3)	Alu	93635-03 (5) 12 u. 10,68 €/u.	93636-03 (5) 12 u. 11,28 €/u.
		Blanco	93635-2 (5) 12 u. 2,87 €/u.	93636-2 (5) 12 u. 3,57 €/u.

Continúa en la página siguiente ↓

	Dimensiones (mm)	50x50	50x50	50x88
	Dimensión Tapa (mm)	65	80	80
 Aluminio RAL 9006, Gris RAL 7035	Cotas (mm)			
	Módulos para 4 mecanismos (enlazable)	50123 1 u. 82,52 €/u.	50124 1 u. 114,81 €/u.	50144 1 u. 114,81 €/u.
	Módulos para 8 mecanismos (enlazable)	50223 1 u. 90,77 €/u.	50224 1 u. 126,28 €/u.	50244 1 u. 126,28 €/u.

Adaptador 2 mecanismos

	Mosaic - Simon K45 - Schneider Unica ref. NU (3)	Blanco	93613-2 (4) 12 u. 4,90 €/u.	93614-2 (4) 12 u. 5,58 €/u.
		Alu	93613-03 12 u. 12,23 €/u.	93614-03 (4) 12 u. 12,93 €/u.
	Simon 500 CIMA (3)	Blanco	93640-2 12 u. 5,71 €/u.	93641-2 12 u. 6,54 €/u.
		Alu	93640-03 12 u. 11,76 €/u.	93641-03 12 u. 13,38 €/u.
	Modular 25	Blanco		93644-42 (6) 12 u. 6,78 €/u.
		Alu		93644-43 (6) 12 u. 14,43 €/u.

Adaptador 3 mecanismos (12)

	Mosaic - Simon K45 (3)	Blanco		93619-2 (4) 12 u. 6,34 €/u.
		Alu		93619-03 (4) 12 u. 14,52 €/u.

Adaptador DIN

	Adaptador DIN	Blanco	93648-2 (8) 4 u. 15,72 €/u.	93649-2 (7) 4 u. 16,78 €/u.
		Alu	93648-03 (8) 4 u. 27,24 €/u.	93649-03 (7) 4 u. 29,94 €/u.

Continúa en la página siguiente →

	Dimensiones (mm)	50x50	50x50	50x88
	Dimensión Tapa (mm)	65	80	80
 Aluminio RAL 9006, Gris RAL 7035	Cotas (mm)			
	Módulos para 4 mecanismos (enlazable)	50123 1 u. 82,52 €/u.	50124 1 u. 114,81 €/u.	50144 1 u. 114,81 €/u.
	Módulos para 8 mecanismos (enlazable)	50223 1 u. 90,77 €/u.	50224 1 u. 126,28 €/u.	50244 1 u. 126,28 €/u.

Caja de mecanismos (9)

	Caja 1 mecanismo	93713 12 u. 3,69 €/u.	93714 12 u. 4,07 €/u.
	Caja 2 mecanismos	93718 12 u. 4,59 €/u.	93719 (10) 12 u. 5,92 €/u.
	Caja 3 mecanismos		93729 (10) 12 u. 7,09 €/u.

Adaptador 1 mecanismo universal (11)

	Universal		93604 12 u. 3 €/u.
	Universal con caja		93709 (9) 12 u. 7,58 €/u.

Caja de mecanismos industriales

	Caja mecanismos industriales		93708 6 u. 23,55 €/u.
--	------------------------------	--	---------------------------------

Notas

- (1) Compatible con RJ45 Systemax solutions y Universales tipo Keystone (AMP, Krone, Nexans, Jetlan, Belden, Brand-Rex, Bitel y OPENETICS). Consultar para referencias concretas.
- (2) Compatible con RJ45 Universales tipo Keystone (AMP, Krone, Nexans, Jetlan, Belden, Brand-Rex, Bitel y OPENETICS). Consultar para referencias concretas.
- (3) Estas marcas pertenecen a terceros; no tienen ninguna relación con Unex aparellaje eléctrico, S.L.
- (4) La mayor parte de los mecanismos de la serie K son compatibles con este adaptador. No obstante, existen algunas referencias (por ejemplo, KB076, KB76, K130A, 2u. KA76, 2u. K302+K115, etc.) que sólo se pueden montar en el adaptador doble ref. 93613-2 en la zona central colocando tapas ciegas en los laterales.
- (5) Los adaptadores para mecanismos Zenit están pensados para un montaje horizontal. En caso de montaje vertical, los mecanismos irán girados 90° de su posición habitual.
- (6) Se pueden instalar 1, 2 ó 3 mecanismos de módulo 25 mm.
- (7) Los mecanismos eléctricos DIN necesitan caja ref. 93719 para su fijación.
- (8) Los mecanismos eléctricos DIN necesitan caja ref. 93718 para su fijación.
- (9) La utilización de la caja es obligatoria para asegurar la separación de circuitos.
- (10) Contiene un separador para separar circuitos a nivel de conexiones.
- (11) UNE 20-315-88 y UNE 20-378-75 para empotrar. Usar marcos suministrados por el fabricante de mecanismos. Recomendamos usar marcos de esquinas rectas. No es posible montar 4 marcos universales individuales. Combinaciones posibles: un marco triple + un marco individual, dos marcos dobles o un marco cuádruple.
- (12) Instalación de 5 mecanismos modulares en módulo de 80 mm: 1 adaptador triple+2 adaptadores simples o 1 adaptador triple +1 adaptador doble.

Caja de suelo 52 en U24X

	Caja de suelo	52802
		4 u. 46,45 €/u.
	Tapa estanca Acero Inox	52812
		2 u. 65,22 €/u.
	Tapa pavimentable Acero Inox	52810
		1 u. 126,44 €/u.
	Útil de apertura tapa Acero	52900
		1 u. 42,71 €/u.

Fijaciones de Guía articulada 51 en Acero Inox

	Fijación para guía articulada a caja de suelo Acero Inox	51814
		2 u. 62,41 €/u.



Sección útil para el paso de cables

Torreta

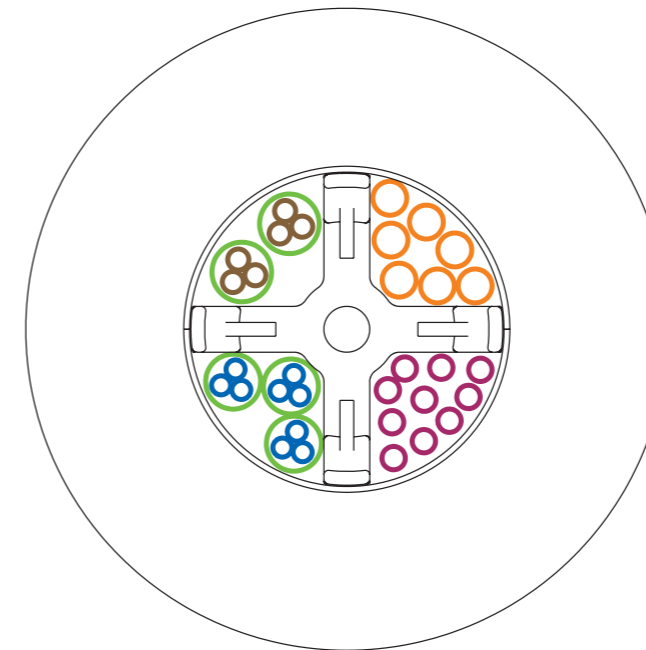

- **Cables de datos:**
7 ud. cable F/UTP 4 Pares. Máximo Ø7,4 mm.
- **Cables de datos:**
10 ud. cable U/UTP 4 Pares. Máximo Ø5,1 mm.
- ⊗ **Cable eléctrico:**
2 ud. 0,6/1kV RZ1-K 3G2,5. Máximo Ø13 mm.
- ⊗ **Cable eléctrico:**
3 ud. 0,6/1kV RZ1-K 3G2,5. Máximo Ø12 mm.

Dimensiones

Para la fijación de torretas sin caja de conexiones para suelo

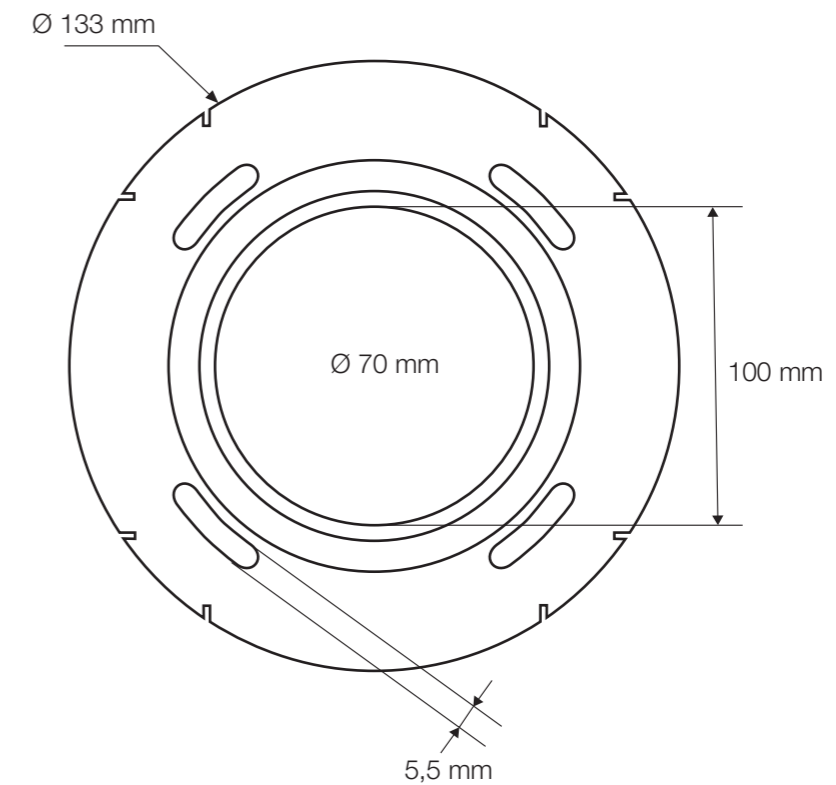

Secciones útiles

Paso de los cables por las anillas de la guía articulada

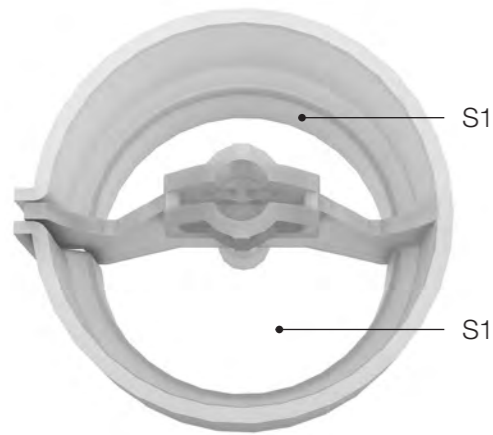

	Referencia	S1 (mm ²)
Guía articulada cerrada	51601-10	525
	51601-17	
	51603-10	
Guía articulada	51602-10	670
	51606-10	

S1: Misma sección útil

Paso de cables por los extremos de la guía

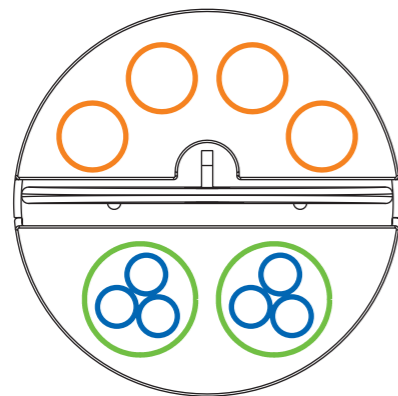

- 4 unidades cables de datos. Ø máx. 9 mm.
- ⊗ 2 unidades cables eléctricos 0,6/1 kV RZ1-K 3G2,5 Ø máx. 13 mm.

Sección útil para el paso de cables

Columna 50 mm

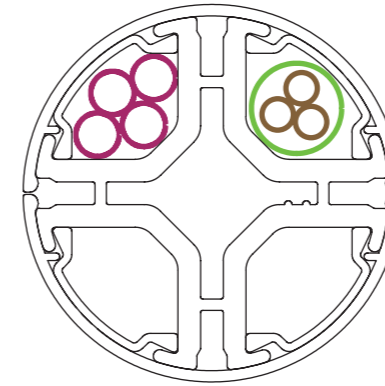

Sección útil por compartimento = 177 mm²

- **Cables de datos:**
4 ud. U/UTP 4 Pares. Máximo Ø5,1 mm
- ⊗ **Cable eléctrico:**
1 ud. 0,6/1kV RV-K 3G2,5. Máximo Ø13 mm

Columna 50x88 mm

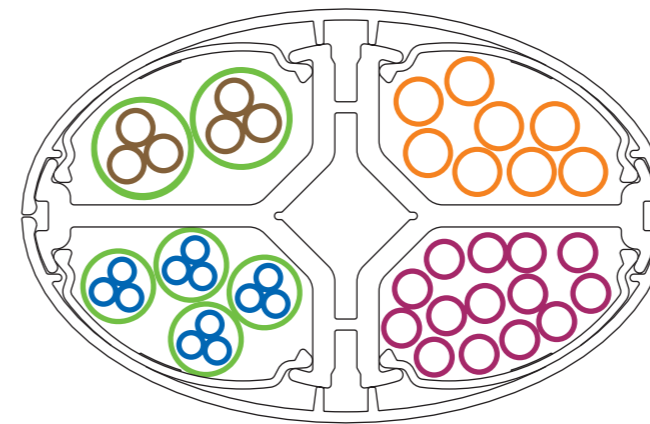

Sección útil por compartimento = 558 mm²

- **Cables de datos:**
8 ud. cable F/UTP 4 Pares. Máximo Ø7,4 mm
- **Cables de datos:**
14 ud. cable U/UTP 4 Pares. Máximo Ø5,1 mm
- ⊗ **Cable eléctrico:**
4 ud. 0,6/1kV RV-K 3G2,5. Máximo Ø10 mm
- ⊗ **Cable eléctrico:**
2 ud. 0,6/1kV RV-K 3G2,5. Máximo Ø13 mm

Nota: El diámetro exterior de los cables varía en función del fabricante.

Dimensiones para la fijación de columnas al techo

