SOLUCIONES PARA ESPACIOS DE TRABAJO



Unex[®]
interior

www.unexinterior.com



www.unex.net



Investigación como norma

Fabricante especialista
desde 1964

Índice

Soluciones aislantes Unex para espacios de trabajo	4-5
Espacios de trabajo por pared	6-11
Espacios de trabajo por falso techo	12-15
Espacios de trabajo por techo raso	16-17
Espacios de trabajo por pavimento	18-21
Espacios de trabajo por suelo técnico	22-23
Instalaciones en mobiliario	24-25
Adaptación de mecanismos	26-29
Facilidad de montaje	30
Seguridad en las instalaciones	31
Referencias disponibles	32-35
Configuración y dimensionado online: UNEXPROJECT	36

Soluciones aislantes Unex para espacios de trabajo

Las soluciones Unex para espacios de trabajo permiten resolver los problemas de gestión del cableado y adaptación de mecanismos, **desde el cuadro hasta el punto de conexión** ajustándose a las necesidades específicas de los diferentes tipos de espacios profesionales.

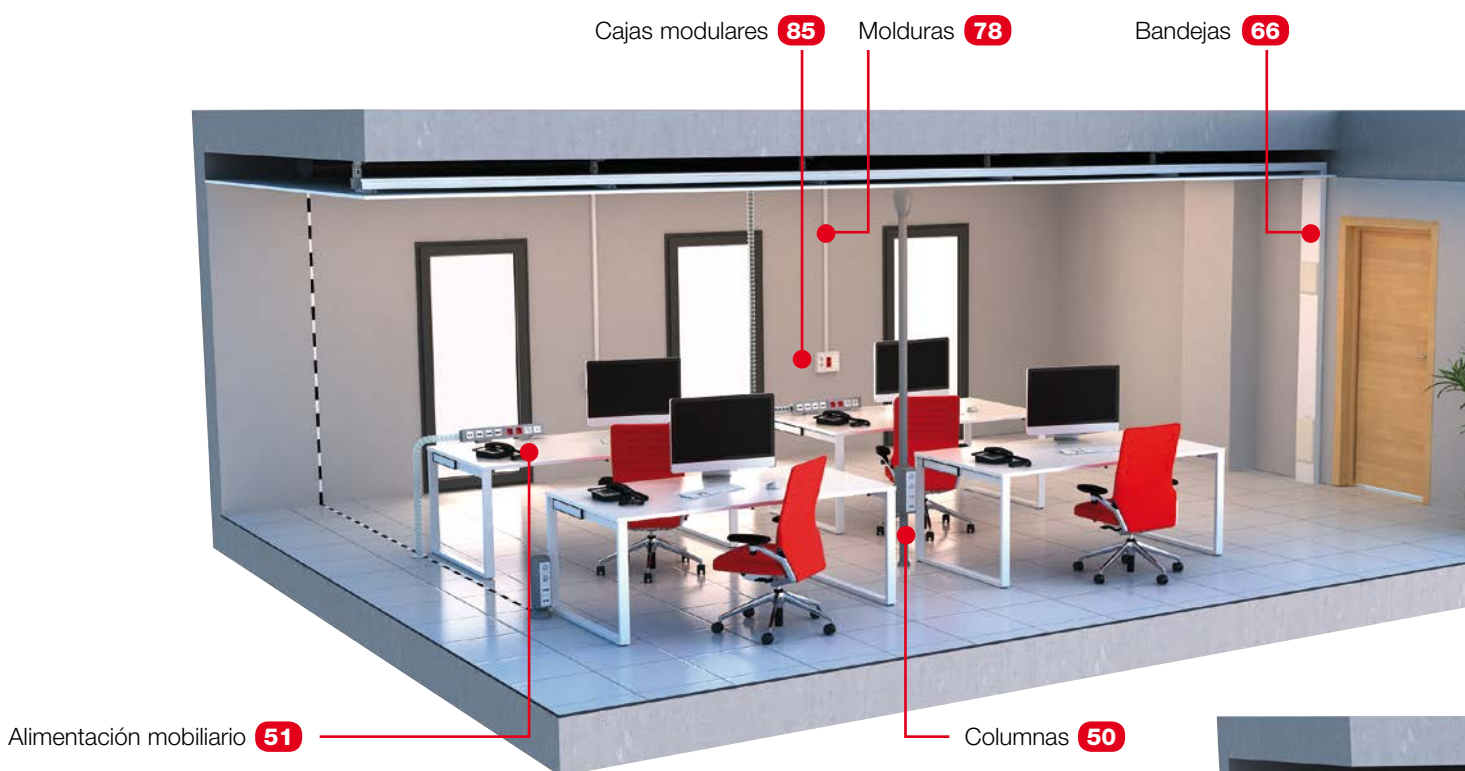

Soluciones Unex para la distribución

Bandejas **66**

Canales **73**

Molduras **78**

Soluciones Unex para la alimentación de espacios de trabajo

Torretas **50**

Columnas **50**

Alimentación de mobiliario **51**

Canales **93**

Cajas modulares **85**

Cajas de suelo **52**

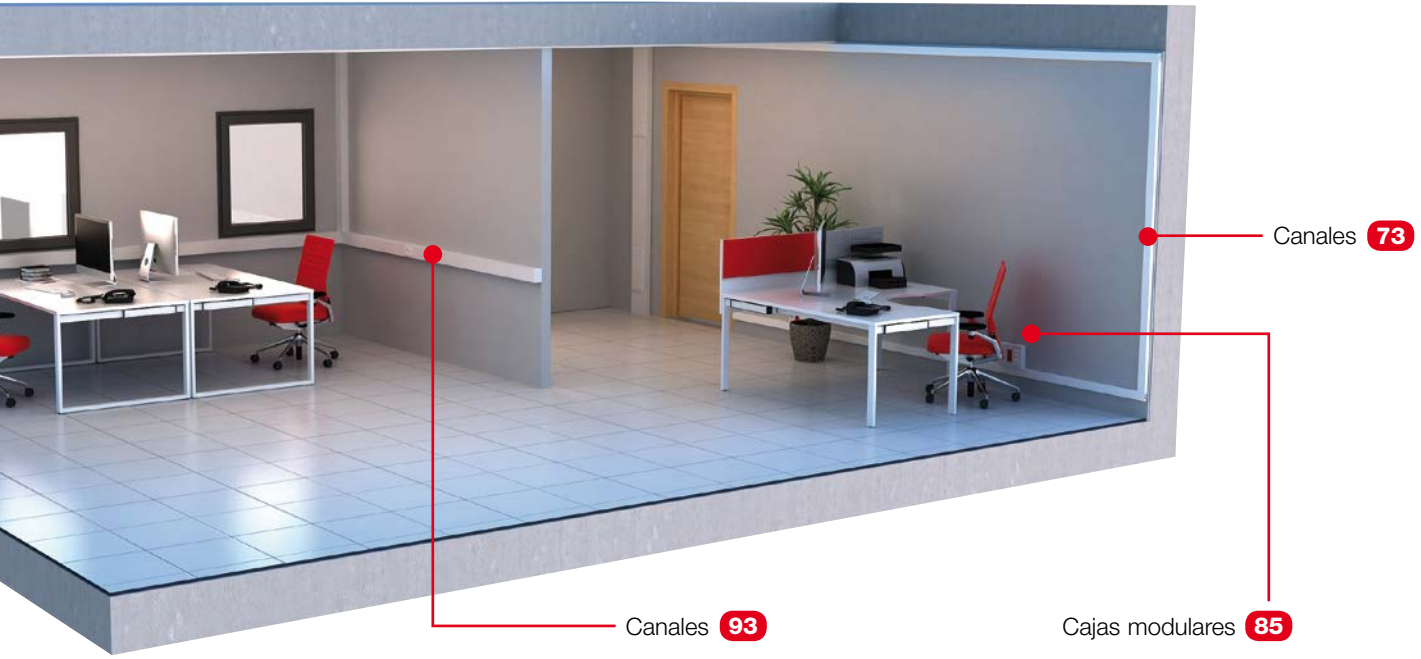

Espacios de trabajo por pared

Integrados en la canal

La canal como caja continua: El usuario tiene una gran facilidad para ampliar y modificar los espacios de trabajo y el cableado.

Canal 93









Instalaciones verticales.



Gran capacidad de cables

Las 11 medidas de canal 93 disponibles de una, dos o tres tapas, permiten dar solución a todas las necesidades de gestión del cableado y de alimentación de mecanismos por pared.

		Capacidad de cables						
		Canales de altura 50			Canales de altura 70			
Canales de 1 tapa	 50x100				 70x100			
			50x80	50x100	50x130		70x100	70x130
		Cables con cubierta de 3x2,5mm ²	2	2	6	Cables con cubierta de 3x2,5mm ²	7	12
	Cables UTP categoría 6	5	5	15	Cables UTP categoría 6	16	29	
Canales de 2 tapas: Acceso independiente a cada tipo de instalación	 50x150			 70x210				
			50x150	50x170		70x170	70x210	
		Cables con cubierta de 3x2,5mm ²	7	8	Cables con cubierta de 3x2,5mm ²	15	23	
	Cables UTP categoría 6	17	24	Cables UTP categoría 6	44	52		
Canales de 3 tapas: Facilita el paso del cable cuando hay espacios de trabajo consecutivos	 50x170					 70x230		
			50x170			70x230		
		Cables con cubierta de 3x2,5mm ²	9		Cables con cubierta de 3x2,5mm ²	23		
	Cables UTP categoría 6	21		Cables UTP categoría 6	52			

Espacios de trabajo por pared

Encastrados en la pared

Para una mayor integración estética, el diseño de las canales Unex permite su montaje encastrado a pared, en obra o en trasdosados de cartón yeso, mamparas, revestimientos de madera, etc. Acabados en **color aluminio** y **color blanco**.



Las canales Unex se pueden pintar.

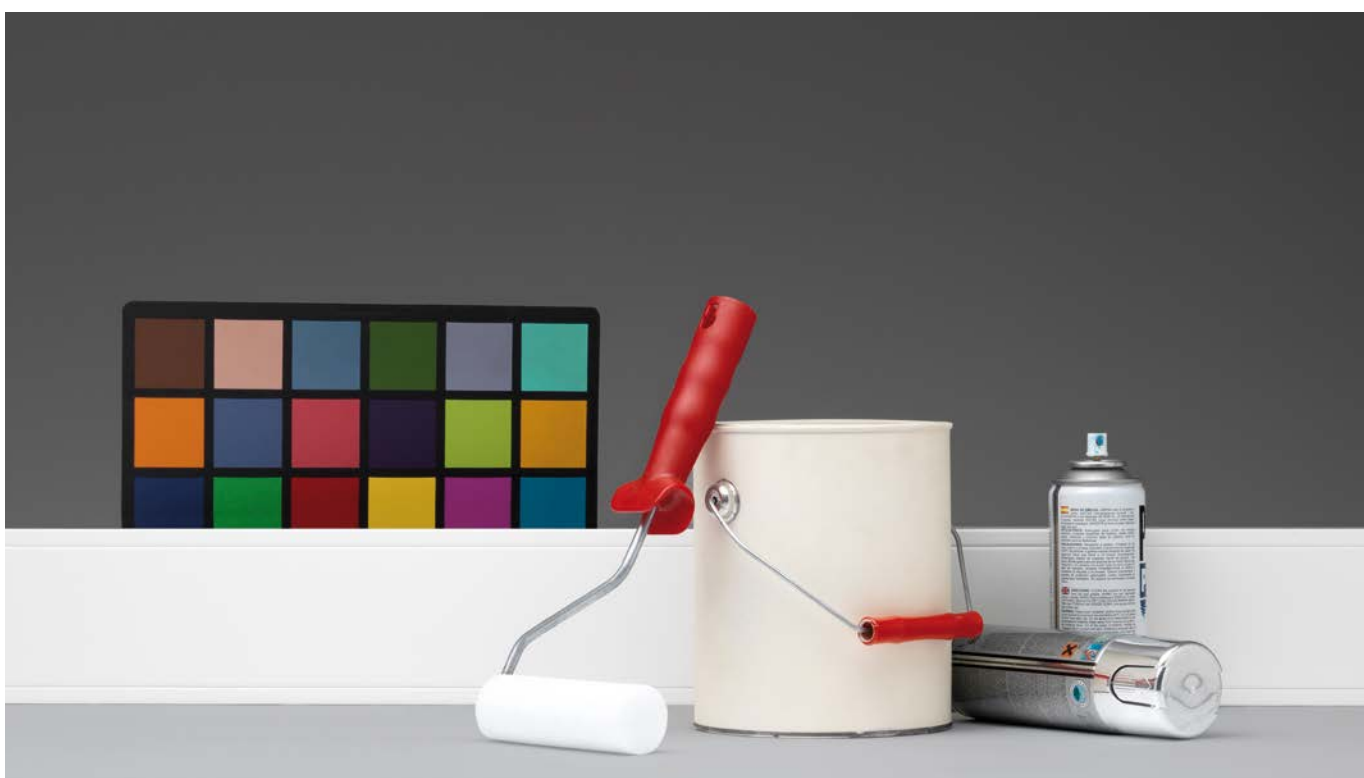

Montaje en trasdosado: Se garantiza el aislamiento térmico y acústico de las paredes.



Las piezas exteriores de los elementos de acabado se pueden cortar para encastrar.



Espacios de trabajo por pared

Adosados a la canal

Canal 73 + Caja modular 85 : Facilita el paso del cableado cuando hay muchos puestos de trabajo consecutivos. Permite una elevada concentración de mecanismos. El color blanco RAL 9010 de la caja y la canal se integra en cualquier tipo de ambiente.



Moldura 78 + Caja modular 85
Instalaciones sencillas desde falso techo.



Sistemas alimentados directamente por pared

Caja modular **85** :

En reformas e instalaciones existentes, permite ampliar el número de tomas sin necesidad de rozas ni obras.



Gama completa de cajas 85 y 78

4 dimensiones de cajas para 1, 4, 6 o 8 mecanismos modulares:



2 dimensiones de cajas para 1 o 2 mecanismos universales:



Canal 93 : La canal como caja de superficie.



Posibilidad de confeccionar la caja a la medida deseada. Libertad de elección y combinación de mecanismos (universales y modulares).

Espacios de trabajo por falso techo

Columna **50**

Soluciones totalmente flexibles que no interfieren en la movilidad del usuario.
Estructuras estilizadas fácilmente adaptables a la distribución del espacio y a cambios de ubicación.



Mobiliario: Actiu

Opciones de alimentación

Alimentación por falso techo desde caja de conexiones.

Alimentación por falso techo desde punto de consolidación. Posibilidad de instalar sistemas de enchufado rápido.



Dos medidas de columna según los espacios de trabajo a instalar

Columna 50 mm

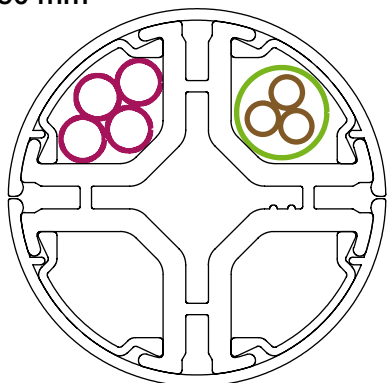

Sección útil por compartimento = 177 mm²

- **Cables de datos:**
4 ud. UTP 4 Pares. Máximo Ø 5,1 mm.
- ⊗ **Cable eléctrico:**
1 ud. 0,6/1kV RZ1-K 3G2,5. Máximo Ø 13 mm.

Columna 50x88 mm

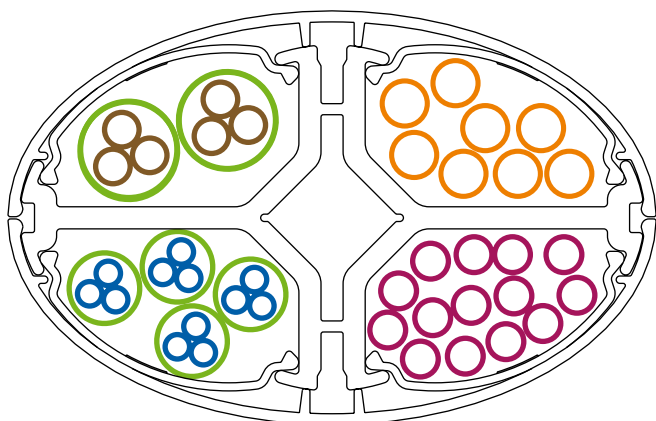

Sección útil por compartimento = 558 mm²

- **Cables de datos:**
8 ud. cable STP 4 Pares. Máximo Ø 7,4 mm.
- **Cables de datos:**
14 ud. cable UTP 4 Pares. Máximo Ø 5,1 mm.
- ⊗ **Cable eléctrico:**
4 ud. 0,6/1kV RZ1-K 3G2,5. Máximo Ø 10 mm.
- ⊗ **Cable eléctrico:**
2 ud. 0,6/1kV RZ1-K 3G2,5. Máximo Ø 13 mm.

Sistema adaptable al espacio de trabajo

Los módulos de columna se pueden ampliar según la necesidad.



Módulo de 1 cara
para 4 mecanismos



Ampliación
vertical



Módulo de 2 caras
para 8 mecanismos



Ampliación
vertical



Otras
posibilidades

Espacios de trabajo por falso techo

Alimentación de mobiliario **51**

Soluciones totalmente flexibles que no interfieren en la movilidad del usuario. Se adaptan a la configuración del mobiliario y a las instalaciones del techo.

Facilidad de reubicación de los espacios de trabajo.

Sistema para todo tipo de techos, sin limitaciones de altura.



Opciones de alimentación

Alimentación por falso techo desde caja de conexiones, punto de consolidación, etc.

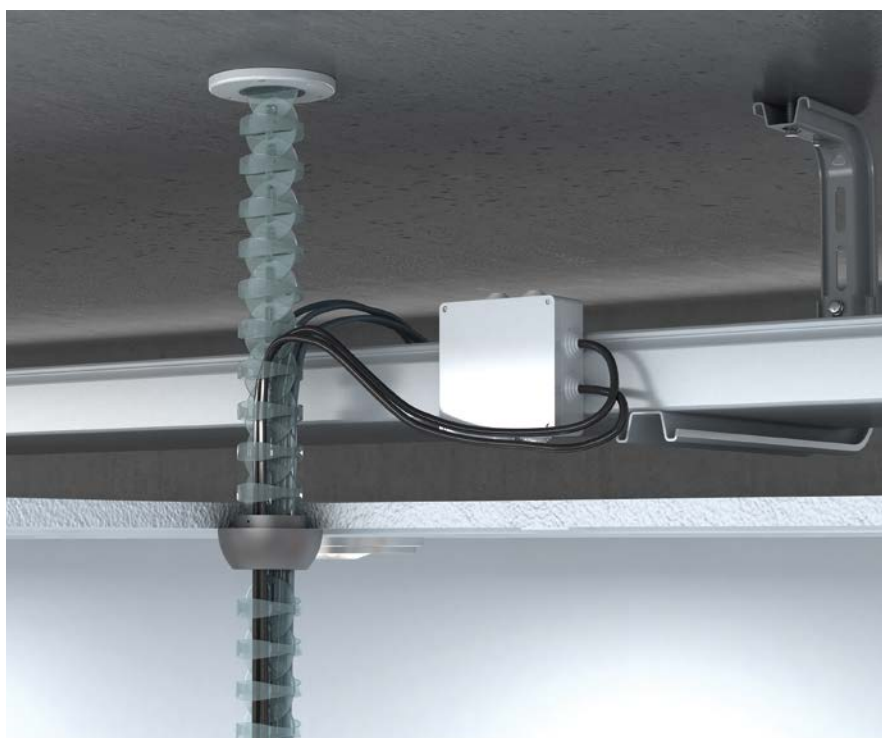

Cada guía puede alimentar 1 o 2 espacios de trabajo

Paso de cables en los extremos de la guía:

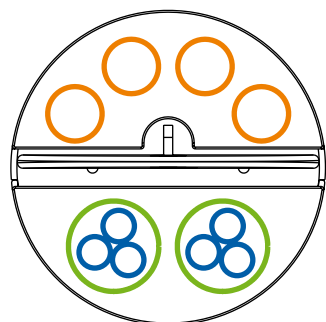

- 4 unidades cables de datos.
Ø máx. 9 mm
- ⊗ 2 unidades cables eléctricos
0,6/1 kV RZ1-K 3G2,5
Ø máx. 13 mm

Sección útil de las anillas de la guía:

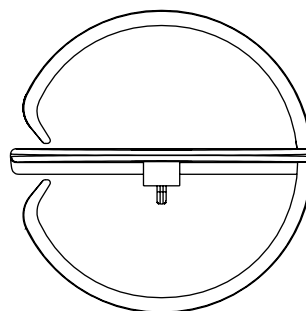

Sección útil por compartimento
= 670 mm²

Sistema adaptable al espacio de trabajo

Los módulos de Cajas de mobiliario se pueden:

- Ampliar según la necesidad.
- Reubicar sin dañar el mobiliario. No es necesario agujerear los muebles para su fijación.

Montaje móvil:



Montaje fijo:

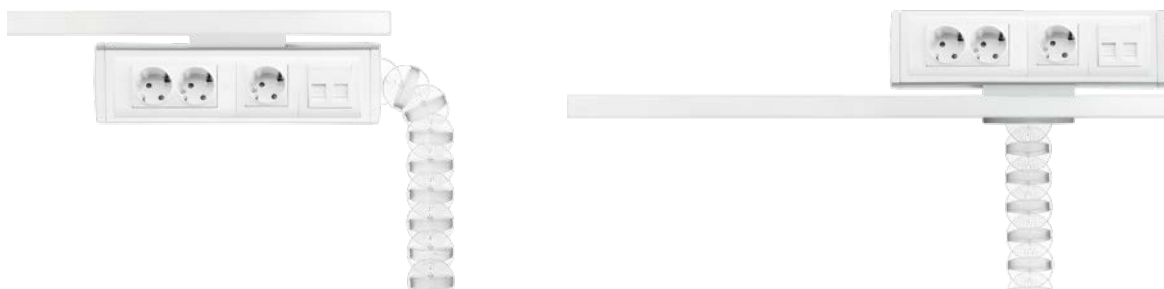

Integración estética

Cajas de mobiliario en acabados de color antracita y gris RAL 7035.



Espacios de trabajo por techo raso

Columna 50

Sistema estético para distribuir el cableado hasta el espacio de trabajo, adaptable a la configuración del techo.



Alimentación directamente en techo raso.

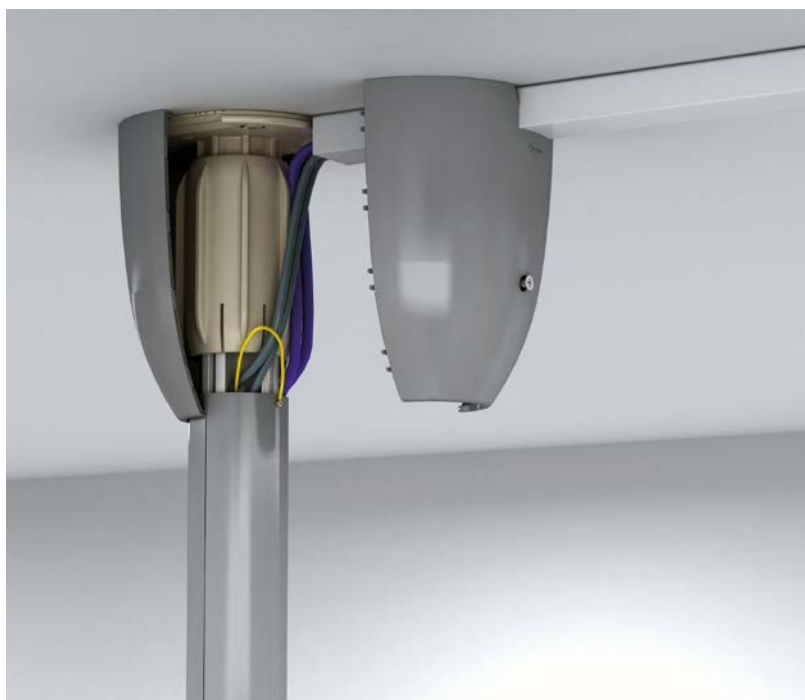



Espacios de trabajo por pavimento

Caja de suelo **52**

La caja de suelo Unex permite alimentar puestos de trabajo y reservar espacios para futuras instalaciones.

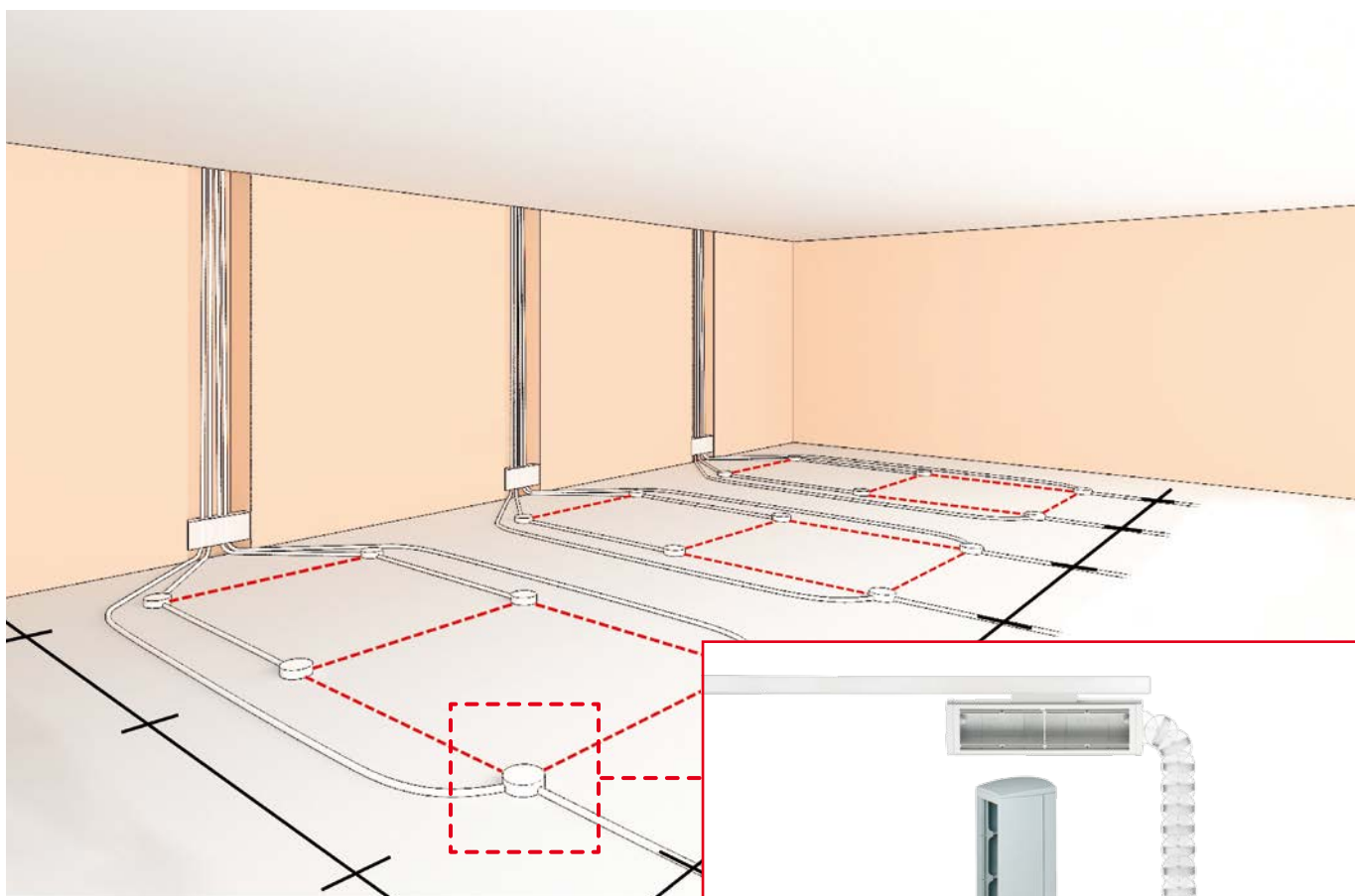

Posibilidad de montar Torretas **50** y Alimentación de mobiliario **51** :

Los mecanismos quedan elevados del suelo, aumentando la seguridad de la instalación y facilitando la accesibilidad para el usuario.



Opciones de alimentación

La caja de suelo Unex se puede instalar en cualquier tipo de suelos.



Obra nueva a través de la capa de nivelación.



Rehabilitación.



Alimentación por piso inferior.

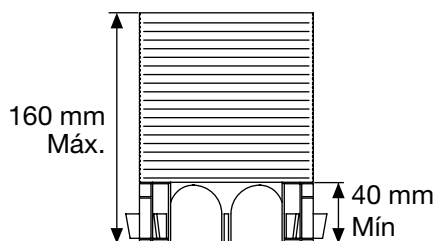

Caja recortable a la altura necesaria.



Posibilidad de realizar instalaciones en suelos de 4 cm.

Espacios de trabajo por pavimento

Torreta 50

Sistema que se integra estéticamente en todo tipo de ambientes. Los mecanismos quedan elevados del suelo, aumentando la seguridad de la instalación y facilitando la accesibilidad para el usuario.



Opciones de alimentación

Posibilidad de instalar sistemas de enchufado rápido para facilitar su uso y mantenimiento.



El sistema de torretas puede alimentar hasta 4 espacios de trabajo

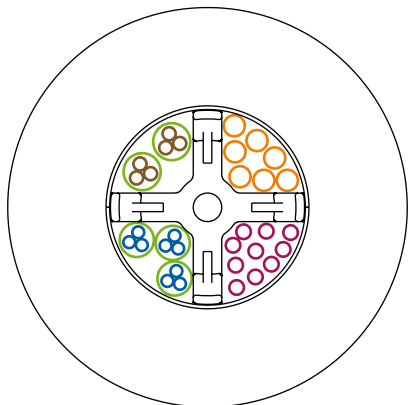

- **Cables de datos:**
7 ud. cable STP 4 Pares. Máximo Ø 7,4 mm.
- **Cables de datos:**
10 ud. cable UTP 4 Pares. Máximo Ø 5,1 mm.
- ⊗ **Cable eléctrico:**
2 ud. 0,6/1kV RZ1-K 3G2,5. Máximo Ø 13 mm.
- ⊗ **Cable eléctrico:**
3 ud. 0,6/1kV RZ1-K 3G2,5. Máximo Ø 12 mm.

Sistema adaptable al espacio de trabajo



Torreta de 1 cara para
4 mecanismos en color:
• Gris RAL 7035.
• Antracita.

Torreta de 2 caras para
8 mecanismos en color:
• Gris RAL 7035.
• Antracita.

Torreta de 2 caras para
16 mecanismos en color:
• Gris RAL 7035.

Integración estética

Acabados de color antracita y gris RAL 7035.



Espacios de trabajo por suelo técnico

La utilización de un suelo técnico permite combinar libremente diferentes sistemas de distribución y de alimentación de espacios de trabajo Unex:

- Sistemas de distribución: Bandejas 66 y Canales 73.
- Puntos de consolidación: Canales 93 y Cajas modulares 85.
- Alimentación de espacios de trabajo: Torretas 50 y Alimentación de mobiliario 51.

Torreta 50





Instalaciones en mobiliario

Un sistema adaptado a las necesidades de cada usuario

Sistema versátil que permite un cómodo acceso a los mecanismos por parte del usuario.

De techo a mueble:

Columna **50**



Alimentación de mobiliario **51**



De suelo a mueble:

Alimentación de mobiliario **51**



Integrado en el mobiliario:

Canal **93**



Columna **50**



De pared a mueble:

Canal **73** + Alimentación de mobiliario **51**



Canal **93** + Alimentación de mobiliario **51**



Adaptación de mecanismos

Adaptadores **93**

Unex ofrece **un adaptador para cada mecanismo del mercado:**

- Permite combinar distintos tipos de instalaciones: eléctricas, TV, audio-vídeo, sonido, datos, seguridad, control, etc.
- Permite la ampliación de las instalaciones, sin depender del modelo del mecanismo instalado.



Protección eléctrica

Grado IP4, protección frente a la penetración de cuerpos sólidos:

El sistema de adaptadores 93 permite cumplir el grado de protección IP4X o IPXXD frente a la penetración de cuerpos sólidos, s/ EN 50085-1.



Resistencia a la extracción:

Los adaptadores 93 Unex permiten la retención de las tomas de corriente en todas las gamas (Canales 93, Cajas modulares 85, Alimentación de mobiliario 51...) s/ EN 50085-1, que exige una resistencia 1,5 veces superior a la fuerza máxima de extracción de las clavijas.

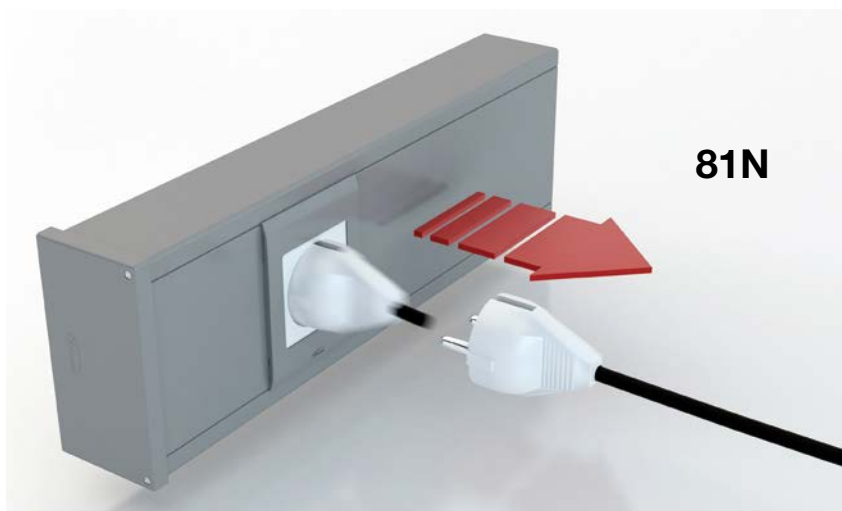

Mínimo stock para un máximo de soluciones

El mismo adaptador se puede utilizar en todas las gamas de soluciones Unex para espacios de trabajo. Simplicidad en los montajes, aprovechamiento y reducción de stocks, facilidad de mantenimiento.

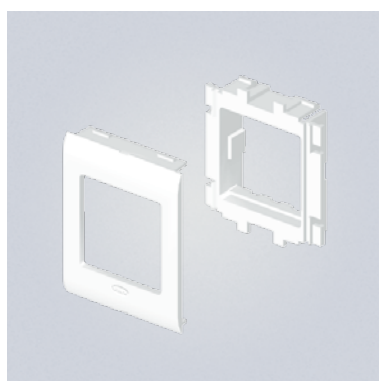

Canales **93**

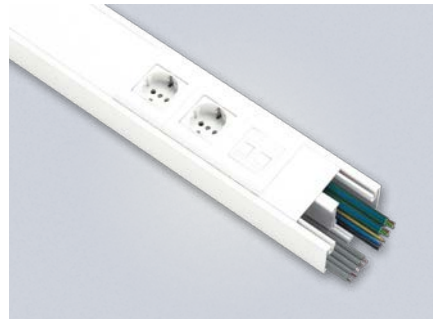

Cajas
modulares **85**



Columnas **50**



Torretas **50**



Alimentación
de mobiliario **51**



Adaptación de mecanismos

Mecanismos eléctricos

Tapa de 65 mm.:

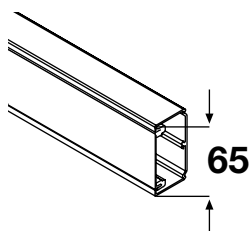

Canales **93**

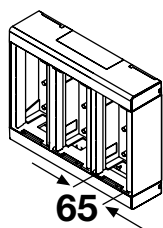

Cajas modulares **85**

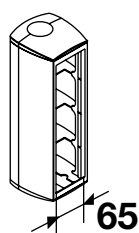

Columnas y Torretas **50**

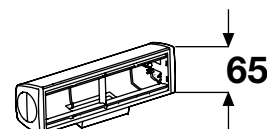

Alimentación de mobiliario **51**



MODULAR

- Niessen* Zenit.
- BJC* Sol.
- Simón* 27.
- Simon Connect* K45.
- Mosaic* y compatibles.
- Eunea Unica*.
- Eunea Unica Top*.



MODULAR DOBLE

- Simon Connect* K45 "enlazable".
- Mosaic*.
- Eunea Unica*.



MODULAR TRIPLE

- Simon Connect* K45 "enlazable".
- Mosaic*.



DIN (Bipolares)

- Magnetotérmico.
- Diferencial.

Tapa de 80 mm.:

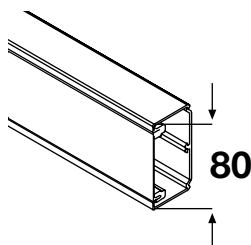

Canales **93**

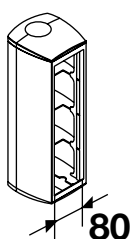

Columnas y Torretas **50**



UNIVERSAL

- Niessen* Olas, Arco, Tacto, Zenit y Stylo.
- BJC*.
- Jung*.
- Simón* 31, 75, 88, 82.
- Mosaic*.
- Valena*.
- Bticino*.
- Eunea*.
- Berker*.
- Gewiss*.



MODULAR

- Niessen* Zenit.
- BJC* Sol.
- Simón* 27.
- Simon Connect* K45.
- Mosaic* y compatibles.
- Eunea Unica*.
- Eunea Unica Top*.



MODULAR DOBLE

- 500CIMA
- Simon Connect* K45 "enlazable".
- Mosaic*.
- Eunea Unica*.



MODULAR TRIPLE

- Simon Connect* K45 "enlazable".
- Mosaic*.



MODULAR 25 (americano)

- Niessen* Zenit.
- Bticino*.
- Unica-Allegro* (3 módulos).
- Gewiss*.



DIN (Bipolares)

- Magnetotérmico.
- Diferencial.

Conectores RJ-45

Tapas de 65 mm. y 80 mm.:

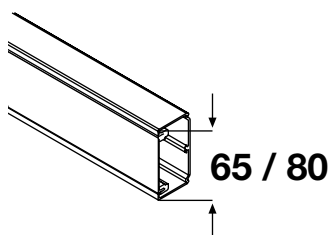

Canales **93**

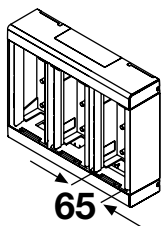

Cajas modulares **85**

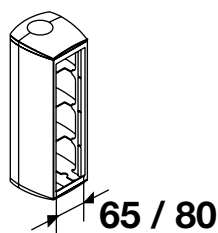

Columnas y Torretas **50**

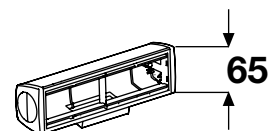

Alimentación de mobiliario **51**



PLACA PLANA:

Compatible con RJ45:

- Systimax solutions.

Compatible con RJ45 Universales tipo Keystone:

- AMP.
- Krone.
- Nexans.
- Jetlan.
- Belden.
- Brand-Rex.
- Openet-ICS.

PLACA INCLINADA:

Compatible con RJ45 Universales tipo Keystone:

- AMP.
- Krone.
- Nexans.
- Jetlan.
- Belden.
- Brand-Rex.
- Openet-ICS.



Berker es una marca registrada de BERKER - FORESIS, S.A. **Bticino** es una marca registrada de Bticino Quintela, S.L. **EUNEA UNICA**, **Eunea Top** y **UNICA - ALLEGRO** son marcas registradas de Schneider Electric España, S.A. **Gewiss** es una marca registrada de Gewiss Ibérica, S.A. **Jung** es una marca registrada de JUNG Electro Ibérica, S.A. **Mosaic 45**, **Decor**, **Oteo** y **Valena** son marcas registradas de Legrand Group España, S.L. **Niessen** es una marca registrada de ABB Electrocomponentes, S.A. **Sikaflex*** es una marca registrada de Sika, S.A. **500CIMA**, **Simón 27**, **Simon 31**, **Simon 73 Loft**, **Simon 73**, **Simon 75**, **Simon 82** y **Simon 88** son marcas registradas de SIMON, S.A. **Simon Connect* K45** es una marca registrada de Simon Connect* S.L. **BJC* Sol** es una marca registrada de FABRICA ELECTROTECNICA JOSA, S.A.

Facilidad de montaje

Los módulos de Columnas y Torretas 50 y las Cajas 85 se pueden precablear en taller antes de su montaje. Ahorro de tiempo en la obra, comodidad y rapidez de montaje.



Seguridad en las instalaciones

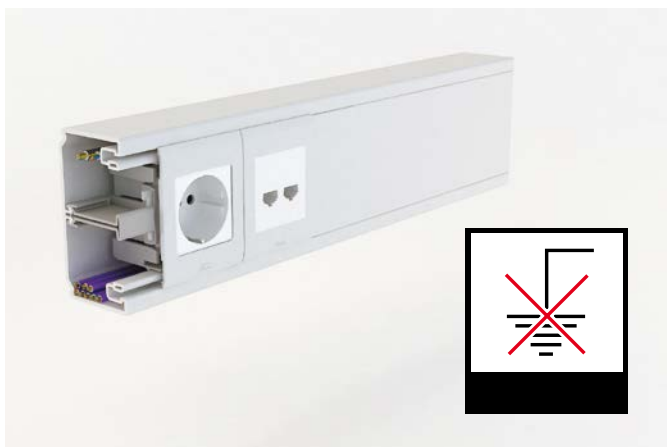

Material aislante:

- **Seguridad eléctrica:** No es necesaria la puesta a tierra. Facilita el montaje y las acciones de mantenimiento de la instalación.
- **Inmunidad a los fenómenos electromagnéticos:** No se producen diferencias de potencial ni corrientes de fuga hacia la canal. Evita problemas de CEM ya que no hay posibilidad de conducción de corrientes vagabundas que generen perturbaciones.



Separación de circuitos:

Todas las gamas Unex para espacios de trabajo permiten separar los circuitos de corrientes fuertes y débiles, siguiendo los criterios del REBT y del RICT. Las canales Unex permiten realizar el tendido simultáneo de distintas instalaciones s/ EN 50174-2.



Radio de curvatura:

Las canales de altura 70, las cantoneras y los módulos de Columna y Torre de 80mm. facilitan el paso del cableado y permiten el radio de curvatura necesario para el cableado de datos, s/ EN 50174-2. Proporciona seguridad y velocidad a las comunicaciones.

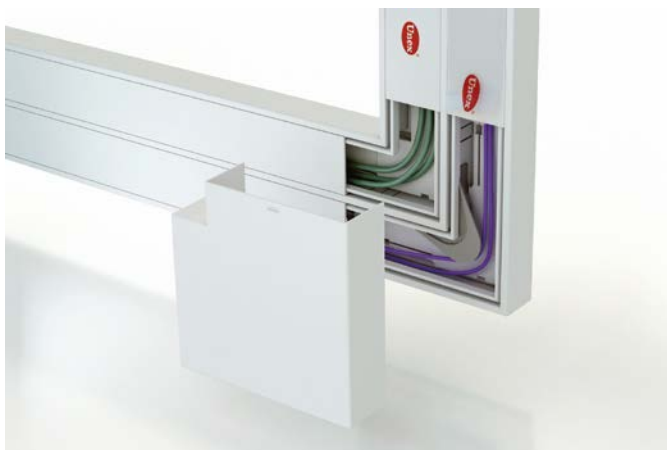

Referencias disponibles

Canales 93 en **U23X** color blanco

	Referencia	Descripción
	93020-2	Canal 50x80
	93021-2	Canal 50x100
	93022-2	Canal 50x130
	93074-2	Canal 50x150
	93076-2	Canal 50x170 (2 comp.)
	93125-2	Canal 50x170 (3 comp.)
	93031-2	Canal 70x100
	93032-2	Canal 70x130
	93086-2	Canal 70x170
	93087-2	Canal 70x210
	93138-2	Canal 70x230

Canales 93 en **U41X** color blanco

	Referencia	Descripción
	93020-42	Canal 50x80
	93021-42	Canal 50x100
	93074-42	Canal 50x150

Cajas modulares 85 en **U24X**

	Referencia	Descripción
	85023-2	Caja modular 4 mec.
	85033-2	Caja modular 6 mec.
	85043-2	Caja modular 8 mec.
	78740-2	Caja 1 mec. universal (aplic. M78)
	78741-2	Caja 2 mec. universales (aplic. M78)
	78756-2	Caja 1 mec. Mosaic* 45 (aplic. M78)
	78757-2	Caja 1 mec. Simon* 27 (aplic. M78)

Canales 93 en **U23X** color aluminio

	Referencia	Descripción
	93020-03	Canal 50x80
	93021-03	Canal 50x100
	93074-03	Canal 50x150
	93031-03	Canal 70x100
	93087-03	Canal 70x210

Canales 93 en aluminio

	Referencia	Descripción
	93020-33	Canal 50x80
	93021-33	Canal 50x100
	93074-33	Canal 50x150
	93076-33	Canal 50x170

Columnas 50

Referencia	Descripción
50001	Columna Ø50mm. (para instalar a techo raso)
50003	Columna Ø50mm. (para instalar a falso techo)
50043	Columna Ø50x88mm. (para instalar a falso techo)

Guía articulada 51

Referencia	Descripción
51602	Guía articulada 1m.
51606	Guía articulada 3m.

Módulos de Columnas 50

Referencia	Descripción
50123	Módulo 4 mec. Columna 50mm. (ancho módulo 65 mm.)
50124	Módulo 4 mec. Columna 50mm. (ancho módulo 80mm.)
50144	Módulo 4 mec. Columna 50x88mm. (ancho módulo 80mm.)
50193	Ampliación vertical módulo 4 mec. Columna 50mm. (ancho módulo 65 mm.)
50194	Ampliación vertical módulo 4 mec. Columna 50mm. y 50x88mm. (ancho módulo 80mm.)
50223	Módulo 8 mec. Columna 50mm. (ancho módulo 65mm.)
50224	Módulo 8 mec. Columna 50mm. (ancho módulo 80mm.)
50244	Módulo 8 mec. Columna 50x88mm. (ancho módulo 80mm.)
50293	Ampliación vertical módulo 8 mec. Columna 50mm. (ancho módulo 65mm.)
50294	Ampliación vertical módulo 8 mec. Columna 50mm. y 50x88mm. (ancho módulo 80mm.)

Torretas 50 en U24X color gris RAL 7035

Referencia	Descripción
50623	Torreta 4 mecanismos (ancho módulo 65 mm.)
50624	Torreta 4 mecanismos (ancho módulo 80 mm.)
50723	Torreta 8 mecanismos (ancho módulo 65 mm.)
50724	Torreta 8 mecanismos (ancho módulo 80 mm.)
50743	Torreta 16 mecanismos (ancho módulo 65 mm.)
50744	Torreta 16 mecanismos (ancho módulo 80 mm.)

Cajas de mobiliario 51 U24X color gris RAL 7035

Referencia	Descripción
51323	Caja de mobiliario 4 mec. Montaje fijo
51423	Caja de mobiliario 4 mec. Montaje móvil

Torretas 50 en U24X color antracita

Referencia	Descripción
50623-05	Torreta 4 mecanismos (ancho módulo 65 mm.)
50624-05	Torreta 4 mecanismos (ancho módulo 80 mm.)
50723-05	Torreta 8 mecanismos (ancho módulo 65 mm.)
50724-05	Torreta 8 mecanismos (ancho módulo 80 mm.)

Cajas de mobiliario 51 U24X color antracita

Referencia	Descripción
51323-05	Caja de mobiliario 4 mec. Montaje fijo
51423-05	Caja de mobiliario 4 mec. Montaje móvil

Cajas 52 en U24X

Referencia	Descripción
52802	Caja de suelo

Adaptadores de mecanismos en **U24X** y en **U42X** color blanco

Color blanco RAL 9010 en **U24X** (Ref. 93xxx-2) Color blanco RAL 9010 en **U42X** (Ref. 93xxx-42)

Para soluciones Unex de ancho de tapa 65mm.

Placa RJ45

Referencia	Mecanismo
93751-2	Keystone-Systemax
93753-2	Keystone

Adaptador 1 mecanismo

Referencia	Mecanismo
93635-2	Niessen Zenit
93661-2 / 93663-2	BJC* Sol
93623-2 / 93621-2	Simon* 27
93623-42	
93608-2	Simon Connect* K45
93608-42	
93608-2	Mosaic* y compatibles
93608-42	
93653-2	Eunea Unica*
93653-42	

Adaptador 2 mecanismos + |

Referencia	Mecanismo
93613-2	Simon Connect* K45
93613-42	
93613-2	Mosaic* y compatibles
93613-42	
93656-2	Eunea Unica*

Adaptador 3 mecanismos + + | + |

Referencia	Mecanismo
93618-2	Simon Connect* K45
93618-2	Mosaic* y compatibles

Adaptador DIN

Referencia	Mecanismo
93648-2	DIN

Para soluciones Unex de ancho de tapa 80mm.

Adaptador 1 mecanismo universal

Referencia	Mecanismo
93604	Universal
93604-40	
93709	Universal con caja
93709-40	

Placa RJ45

Referencia	Mecanismo
93752-2	Keystone-Systemax
93754-2	Keystone

Adaptador 1 mecanismo

Referencia	Mecanismo
93636-2	Niessen Zenit
93662-2 / 93664-2	BJC* Sol
93624-2 / 93622-2	Simon* 27
93624-42	
93609-2	Simon Connect* K45
93609-42	
93609-2	Mosaic* y compatibles
93609-42	
93654-2	Eunea Unica*
93654-42	

Adaptador 2 mecanismos + |

Referencia	Mecanismo
93641-2	500CIMA
93614-2	Simon Connect* K45
93614-42	
93614-2	Mosaic* y compatibles
93614-42	
93657-2	Eunea Unica*
93644-2	Modular 25

Adaptador 3 mecanismos + + | + |

Referencia	Mecanismo
93619-2	Simon Connect* K45
93619-2	Mosaic* y compatibles

Adaptador DIN

Referencia	Mecanismo
93649-2	DIN

Adaptadores de mecanismos en **U24X** color aluminio

Color aluminio RAL 9006 en **U24X** (Ref. 93xxx-03)

Para soluciones Unex de ancho de tapa 65mm.

Placa RJ45

Referencia	Mecanismo
93751-03	Keystone-Systemax
93753-03	Keystone

Adaptador 3 mecanismos

Referencia	Mecanismo
93618-03	Simon Connect* K45
93618-03	Mosaic* y compatibles

Adaptador 1 mecanismo

Referencia	Mecanismo
93635-03	Niessen Zenit
93661-03 / 93663-03	BJC* Sol
93623-03 / 93621-03	Simon* 27
93608-03	Simon Connect* K45
93608-03	Mosaic* y compatibles
93653-03	Eunea Unica*

Adaptador DIN

Referencia	Mecanismo
93648-03	DIN

Adaptador 2 mecanismos

Referencia	Mecanismo
93613-03	Simon Connect* K45
93613-03	Mosaic* y compatibles
93656-03	Eunea Unica*

Para soluciones Unex de ancho de tapa 80mm.

Adaptador 1 mecanismo universal

Referencia	Mecanismo
93604	Universal
93709	Universal con caja

Adaptador 2 mecanismos

Referencia	Mecanismo
93641-03	500CIMA
93614-03	Simon Connect* K45
93614-03	Mosaic* y compatibles
93657-03	Eunea Unica*
93644-03	Modular 25

Placa RJ45

Referencia	Mecanismo
93752-03	Keystone-Systemax
93754-03	Keystone

Adaptador 3 mecanismos

Referencia	Mecanismo
93619-03	Simon Connect* K45
93619-03	Mosaic* y compatibles

Adaptador 1 mecanismo

Referencia	Mecanismo
93636-03	Niessen Zenit
93662-03 / 93664-03	BJC* Sol
93624-03 / 93622-03	Simon* 27
93609-03	Simon Connect* K45
93609-03	Mosaic* y compatibles
93654-03	Eunea Unica*

Adaptador DIN

Referencia	Mecanismo
93649-03	DIN

Configuración y dimensionado online: UNEXPROJECT

La herramienta de configuración y dimensionado online de Unex le ayudará a elegir la solución adecuada en cada fase del proyecto.

www.unex.net/online

Usuario y contraseña:

Cálculos

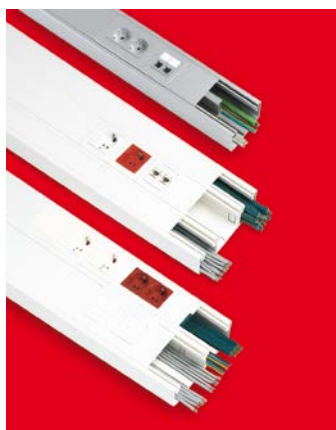

Configuración de soluciones

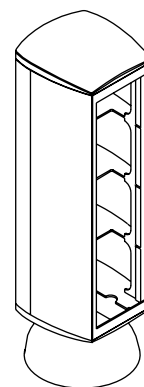

Partidas de Obra para programas de presupuestos



Fichas técnicas y otra información asociada



Unex[®]

interior

DISPONIBILIDAD Y ENTREGA INMEDIATA A TRAVÉS DE NUESTRA AMPLIA RED DE DISTRIBUIDORES NACIONALES E INTERNACIONALES.

Unex A Coruña

Tel. 981 27 99 15

e-mail: galicia@unex.net

Unex Murcia

Tel. 968 27 00 98

e-mail: murcia@unex.net

Unex Barcelona

Tel. 93 333 87 00

e-mail: barcelona@unex.net

Unex Sevilla

Tel. 95 466 22 49

e-mail: sevilla@unex.net

Unex Bilbao

Tel. 94 423 10 05

e-mail: bilbao@unex.net

Unex Tenerife

Tel. 922 23 51 80

e-mail: tenerife@unex.net

Unex Gijón

Tel. 98 530 02 50

e-mail: gijon@unex.net

Unex Valencia

Tel. 96 362 80 44

e-mail: valencia@unex.net

Unex Las Palmas

Tel. 928 47 22 55

e-mail: laspalmas@unex.net

Unex Valladolid

Tel. 983 21 34 56

e-mail: valladolid@unex.net

Unex Madrid

Tel. 91 517 05 30

e-mail: madrid@unex.net

Unex Zaragoza

Tel: 976 45 80 58

e-mail: zaragoza@unex.net

Unex Mallorca

Tel. 971 43 44 34

e-mail: palma@unex.net



Según norma UNE-EN ISO 9001: 2008

para el diseño, la producción y la comercialización de Sistemas de la Marca Unex. Unex aparellaje eléctrico, S.L., como política, patenta sus productos. Diseño y fabricación propios. Unex aparellaje eléctrico, S.L. no fabrica para otras marcas.



Le corresponde al responsable de selección de productos elegir aquellos idóneos para cada aplicación, y ajustados a la normativa aplicable en cada país. Unex aparellaje eléctrico, S.L. declina toda responsabilidad causada por una utilización inadecuada del producto o por circunstancias imprevistas en el uso del mismo.

Consultas y apoyo técnico

900 166 166

www.unexinterior.com

www.unex.net

LOGO
FSC



Unex aparellaje eléctrico, S.L.

Rafael Campalans, 15-21

08903 L'Hospitalet de Llobregat
Barcelona (España)

R.M. de Barcelona, T. 32709, F. 81, H.
B214578, sección general.
C.I.F. B62204011

Unex es una marca registrada de Unex
aparellaje eléctrico, S.L.
© Unex aparellaje eléctrico, S.L. 2014