

Fabricante especialista
desde 1964



Calhas sem halogéneos

73

Para distribuição de cabos
elétricos e de comunicações em
instalações interiores e exteriores

Material termoplástico isolante livre de
halogéneos: minimiza o risco de curtos-
circuitos, choques elétricos ou outros perigos
elétricos.

Aptas para qualquer tipo de instalações.

Recomendadas para instalações fotovoltaicas,
alimentação de veículos elétricos e ITED.

Informação de gama



Componente termoplástico livre
de halogéneos 100% reciclado

U43X

Valor acrescentado



www.unex.pt

Características técnicas

ELÉTRICA

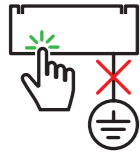

Não necessita ligação à terra ou ligação equipotencial.

INTEMPÉRIE



Bom comportamento face aos raios UV e à intempérie.

CORROSÃO



Corrosão húmida ou salina inerentemente resistente.
Em ambientes químicos resistência frente a diferentes agentes químicos definida na norma, segundo temperatura e concentração.

TEMPERATURA



-25°C / +90°C

IMPACTO

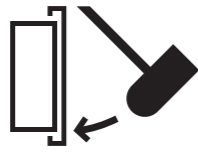

IK07

GRAU DE PROTEÇÃO

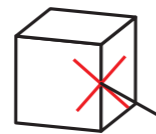

IP4X em montagem saliente na parede ou teto.

FOGO



Não propagador da chama.

COMPRIMENTO

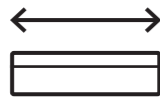

3 m

MATÉRIA-PRIMA



Componente termoplástico livre de halogéneos 100% reciclado.

MARCA CE



Conformidade com a norma
EN 50085-2-1:2006+A1:2011.

Informação detalhada
na ficha técnica

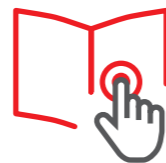

Declaração de conformidade



Marcas de qualidade



Homologações





Espaços de trabalho: escritório



Instalações recreativas e culturais: teatro

Distância recomendada para permitir absorver expansão:

Distância	
ΔT (°C)	d (mm)
20	5
30	7
40	9
50	11

$\Delta T = T_{\max} - T_{\text{ist}}$

Coefficiente de expansão linear: 0,07 mm/°C m

Boa resistência aos raios UV e às intempéries/
estável aos raios UV

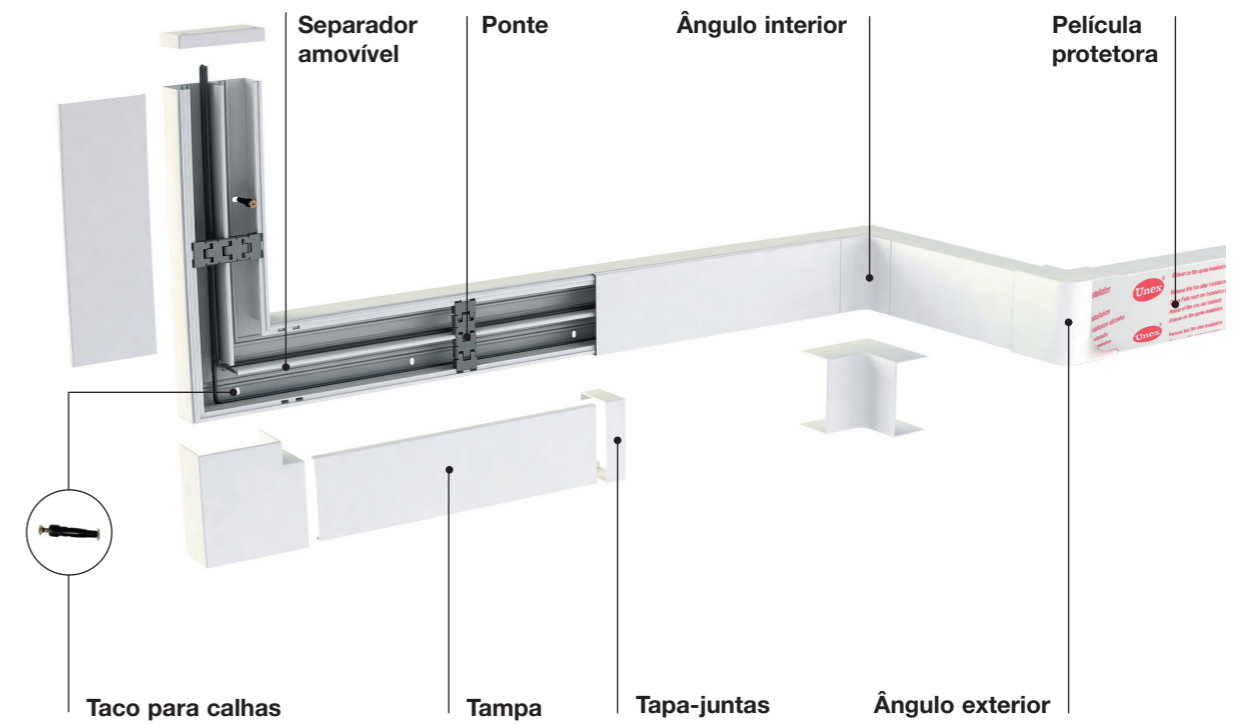
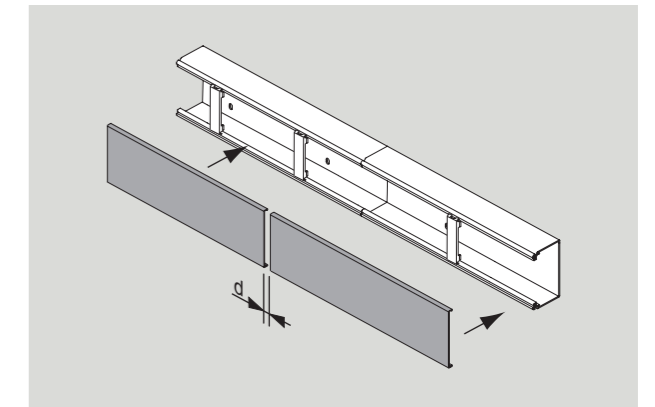

Centros hospitalares: sala de reabilitação

		40x60	40x90	60x110	60x150
<p>Branco Branco RAL 9010</p>	Cotas (mm)				
	Número máximo de compartimentos	2	2	4	4
<p>Calha</p>		73071-42	73072-42	73083-42	73085-42
		36 m. 22,09 €/m.	24 m. 31,80 €/m.	18 m. 47,41 €/m.	12 m. 61,72 €/m.

Elementos funcionais em U43X

<p>Separador</p>		73820-40	73830-40
		72 m. 5,93 €/m.	72 m. 9,14 €/m.

Elementos de acabamento em U42X

<p>Ângulo plano</p>		73221-42	73222-42	73233-42	73235-42
		6 u. 12,29 €/u.	6 u. 14,16 €/u.	6 u. 18,88 €/u.	6 u. 29,36 €/u.
<p>Ângulo exterior</p>		73271-42	73272-42	73283-42	73285-42
		6 u. 14,78 €/u.	6 u. 17,92 €/u.	6 u. 24,68 €/u.	6 u. 35,95 €/u.
<p>Ângulo interior</p>		73321-42	73322-42	73333-42	73335-42
		6 u. 15,65 €/u.	6 u. 16,31 €/u.	6 u. 23,90 €/u.	6 u. 32,75 €/u.
<p>Tampa final</p>		73371-42	73372-42	73383-42	73385-42
		6 u. 6,64 €/u.	6 u. 7,35 €/u.	6 u. 8,94 €/u.	6 u. 10,80 €/u.
<p>Tapa-juntas</p>		73521-42	73522-42	73533-42	73535-42
		12 u. 5,73 €/u.	12 u. 6,26 €/u.	12 u. 6,69 €/u.	6 u. 11,30 €/u.
<p>Derivação T Para derivar com calhas da mesma largura.</p>		73421-42	73422-42	73433-42	73435-42
		12 u. 6,17 €/u.	12 u. 6,50 €/u.	12 u. 6,92 €/u.	12 u. 7,33 €/u.

Continua na página seguinte →

		40x60	40x90	60x110	60x150
<p>Branco Branco RAL 9010</p>	Cotas (mm)				
	Número máximo de compartimentos	2	2	4	4
<p>Calha</p>		73071-42	73072-42	73083-42	73085-42
		36 m. 22,09 €/m.	24 m. 31,80 €/m.	18 m. 47,41 €/m.	12 m. 61,72 €/m.

Quadros

<p>Quadros</p>			73642-42	73643-42	73645-42
			12 u. 11,53 €/u.	12 u. 12,23 €/u.	6 u. 15,09 €/u.

Placas de mecanismos

<p>Placa para 1 mecanismo Universal (1)</p>		73651-42
		12 u. 8,15 €/u.
<p>Placa para 2 mecanismos Universal (1)</p>		73652-42
		12 u. 8,92 €/u.
<p>Placa para 3 mecanismos Universal (1)</p>		73653-42
		12 u. 10,29 €/u.
<p>Placa para 1 mecanismo Mosaic, Schneider Unica ref. NU, Quadro 45 Efapel e compatíveis (2)</p>		73656-42
		12 u. 8,94 €/u.
<p>Placa para 2 mecanismos Mosaic, Schneider Unica ref. NU, Quadro 45 Efapel e compatíveis (2)</p>		73657-42
		12 u. 10,60 €/u.
<p>Placa para 3 mecanismos Mosaic, Schneider Unica ref. NU, Quadro 45 Efapel e compatíveis (2)</p>		73658-42
		12 u. 10,80 €/u.
<p>Placa para 5 mecanismos Mosaic, Schneider Unica ref. NU, Quadro 45 Efapel e compatíveis (2)</p>		73669-42
		12 u. 10,80 €/u.

Caixas: necessárias, no caso de necessitar separação de circuitos

<p>Caixa 1 mecanismo (3)</p>		73710-40
		18 u. 6,08 €/u.
<p>Caixa 1 mecanismo Inclui-se um separador</p>		73712-40
		6 u. 11,02 €/u.

Notas

- (1) Utilizar mecanismos normalizados segundo CEE7.
- (2) Estas marcas pertencem a terceiros; não têm qualquer relação com Unex aparelhaje eléctrico, S.L.
- (3) A caixa é necessária para assegurar a separação de circuitos.